

StarLine®
ЗАЩИЩАЕТ С УМОМ 🔒🔒🔒



Руководство по установке
охранно-телематического комплекса
StarLine A96
на автомобиль **HYUNDAI SOLARIS** 2014-15 м.г.
в комплектации **Comfort**
РКПП

Общие требования к монтажу охранно-телематических комплексов StarLine:

- При выполнении монтажных работ соблюдайте правила техники безопасности
- Во избежание повреждения изоляции электропроводки не допускайте её соприкосновения с острыми металлическими поверхностями
- Центральный блок охранно-телематического комплекса располагайте в местах, исключающих проникновение и скопление влаги
- Подключение силовых цепей автозапуска и питания рекомендуется выполнять методом пайки. При выполнении монтажных работ данным методом использование активных флюсов запрещается!!!
- Монтаж компонентов охранно-телематического комплекса необходимо производить согласно данному руководству и в строгом соответствии с инструкцией по установке

Внимание!!!

Руководство по установке носит рекомендательный характер и рассчитано на установку квалифицированными специалистами. Цвета проводов, а также схематика могут меняться в зависимости от года выпуска и комплектации автомобиля. Все подключения необходимо проверять перед установкой охранно-телематического комплекса.

НПО «СтарЛайн» не несёт ответственности за причиненный ущерб автомобилю в случае некорректной установки или невыполнении приведённых выше требований к установке.

Данное руководство по установке соответствует версии программного обеспечения центрального блока v2.0 и текущей версии прошивки CAN v4.2. Перед началом установки охранно-телематического комплекса StarLine рекомендуется обновить программное обеспечение центрального блока и CAN-модуля до актуальных версий. Для удобной настройки, диагностики и обновления ПО необходимо воспользоваться программой «StarLine Мастер» (программа доступна для скачивания на сайтах install.starline.ru и help.starline.ru/slm). Актуальная версия ПО CAN находится на сайте can.starline.ru. После обновления необходимо проверить подключения и настройки охранно-телематического комплекса на соответствие актуальным версиям программного обеспечения.

Необходимое время для установки - 5 часов



Настройка охранно-телематического комплекса StarLine A96

1. Настройка каналов и CAN

Для выбора используемых каналов и корректной настройки параметров охранно-телематического комплекса рекомендуется воспользоваться файлом конфигурации, который доступен для скачивания на сайте install.starline.ru. В противном случае на данной вкладке в программе «StarLine Мастер» необходимо выбрать марку, модель и год выпуска автомобиля. Затем выполнить настройку CAN-модуля и таблицы каналов согласно общей таблице подключений и настроек на странице 4.

2. Основные параметры

Перед установкой охранно-телематического комплекса необходимо запрограммировать параметры его работы в программе «StarLine Мастер» согласно выбранному варианту установки в соответствии с пожеланиями владельца автомобиля.

3. Настройки запуска двигателя

На данной вкладке необходимо изменить параметры работы автозапуска двигателя согласно выбранному варианту установки.

4. Режимы автозапуска

На данной вкладке необходимо изменить параметры работы автозапуска двигателя в соответствии с пожеланиями владельца автомобиля.

5. Гибкая логика

На данной вкладке в программе “StarLine Мастер” необходимо настроить программы гибкой логики в случае, если она дополнительно используется при установке.

6. Телематика

На данной вкладке необходимо изменить параметры работы охранно-телематического комплекса согласно выбранному варианту установки в соответствии с пожеланиями владельца автомобиля. Номер телефона владельца рекомендуется не указывать, для его регистрации необходимо пройти процедуру первичной настройки согласно данному руководству по установке.

7. Настройка датчиков

На данной вкладке необходимо изменить параметры настройки датчика удара, наклона и движения. Данные настройки рекомендуется выполнять после установки охранно-телематического комплекса. Заводские значения чувствительности: предупредительный уровень датчика удара - 22, тревожный уровень датчика удара - 15, датчик наклона - 15, датчик движения - 15. После настройки проверить работу датчиков, при необходимости процедуру настройки повторить.



Общая таблица подключений и настроек охранно-телематического комплекса

Необходимые цепи и статусы для работы охранно-телематического комплекса		Полярность сигнала / CAN	Место расположения и подключения штатного провода (Фото)	Цвет штатного провода (№ pin)
Концевые выключатели	Капот	—	Установить дополнительный (2.5)	
	Багажник	—	На панели приборов (3.5)	Зелёный
	Двери	—	На панели приборов (3.6)	Розовый
Центральный замок	Запирание	—	В левой кик-панели (3.12)	Коричневый
	Отпирание			Серый
Стояночный тормоз (РКПП)		—	На панели приборов (3.7)	Белый
Педали тормоза (контроль)		CAN		
Зажигание (контроль)		CAN		
Контроль работы двигателя	Генератор “+”	CAN		
Световые сигналы	Повороты	+	На панели приборов (3.8, 3.9)	Белый Чёрный
Цепи питания	Масса	—	В левой кик-панели (3.1)	
	+12В	+	На замке зажигания (3.16)	Синий
Цепи автозапуска двигателя	Аксессуары		Не используется	
	Зажигание 1	+	На замке зажигания (3.13)	Розовый
	Зажигание 2	+	На замке зажигания (3.14)	Оранжевый
	Стартер	+	На замке зажигания (3.15)	Белый
	Имитация нажатия педали сцепления		На разъёме педали (3.11)	Жёлтый Розовый
Цепи обхода штатного иммобилайзера		LIN		
Имитация открытия двери водителя после АЗ/ДЗ (отключение автосвета и магнитолы)			Не используется	
Шина CAN-A	CAN-H	Коричнево-белый	На разъёме диагностики (3.3)	Зелёный (6)
	CAN-L	Коричневый		Оранжевый (14)
Шина CAN-B	CAN-H	Оранжево-белый	Не используется	
	CAN-L	Оранжевый		
Шина LIN	LIN-A	Серый	На блоке предохранителей (3.18)	Сине-чёрный (11)
	LIN-B	Белый		



Замена SIM-карты в охранно-телематическом комплексе StarLine A96

В случае, если при установке требуется заменить SIM-карту, установленную в охранно-телематический комплекс, необходимо выполнить следующие действия:

1. Отвернуть четыре винта на корпусе центрального блока охранно-телематического комплекса.



2. Извлечь плату центрального блока. Вынуть установленную и установить другую SIM-карту до упора в направлении, указанном стрелками на рисунке.

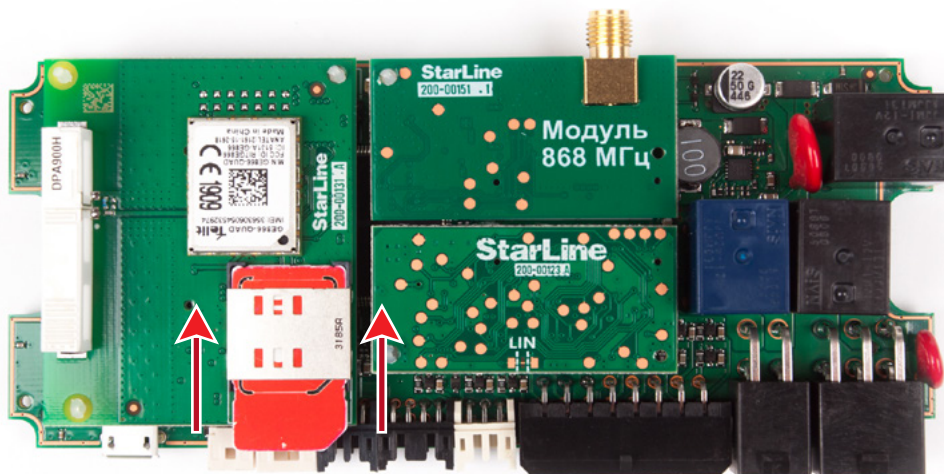

3. Установить плату в корпус и завернуть четыре винта.

Внимание! Извлекать и устанавливать SIM-карту разрешается только при отключённом питании охранно-телематического комплекса.



Схема возможного расположения и подключения компонентов охранно-телематического комплекса

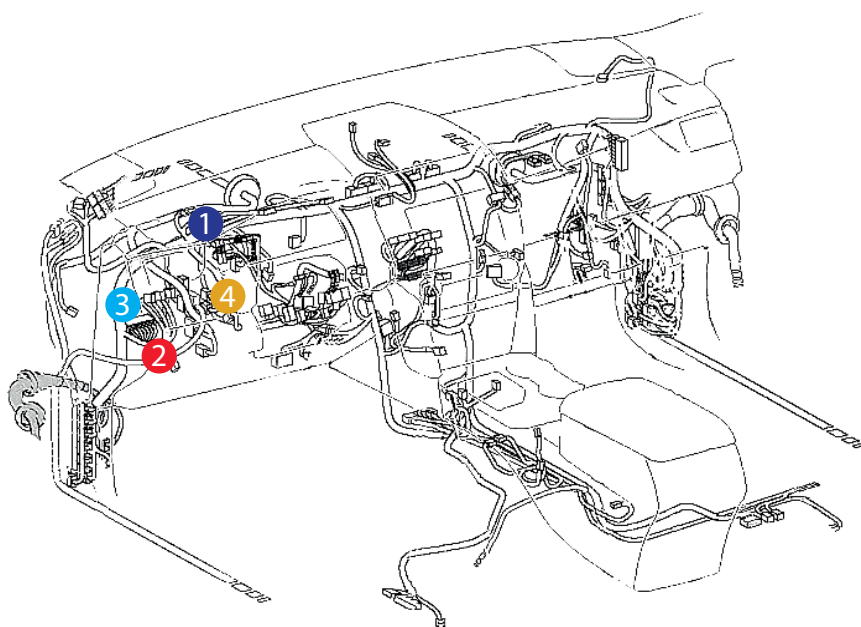

- 1 - центральный блок
- 2 - шина CAN-A
- 3 - шина LIN
- 4 - цепи автозапуска двигателя

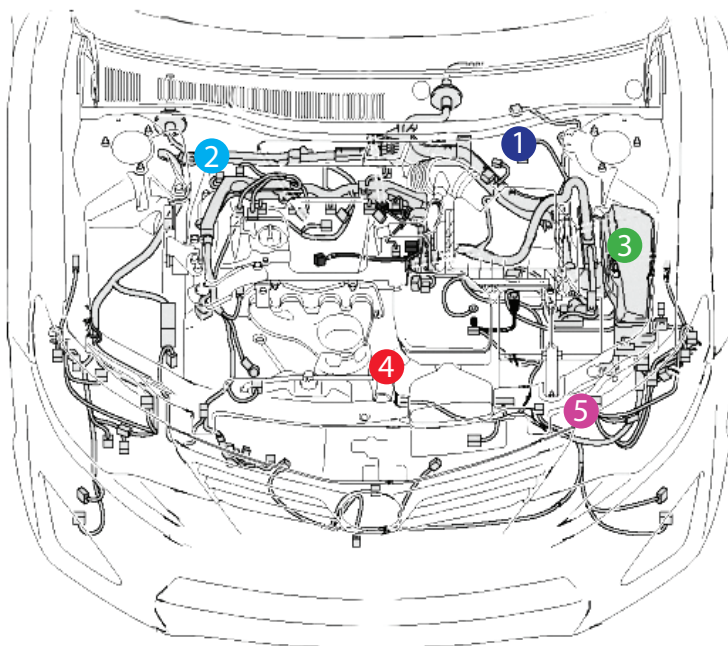

- 1 - штатный уплотнитель
- 2 - сирена
- 3 - подкапотный блок R6
- 4 - датчик температуры двигателя
- 5 - концевик капота



Установка охранно-телематического комплекса StarLine A96

1. Подготовка к установке, разборка салона автомобиля.

Снять пластиковую накладку под рулевой колонкой. Для этого необходимо сначала снять левую накладку передней панели (на защёлках) и отвернуть два самореза за ней, затем отвернуть два болта и два самореза крепления в нижней части накладки под рулевой колонкой и снять её (на защёлках).



Фото 1.1. Пластиковая накладка под рулевой колонкой. Общий вид



Фото 1.2. Снять левую боковую накладку передней панели



Фото 1.3. Накладка снята. Саморезы



Фото 1.4. Болты крепления пластиковой накладки под рулевой колонкой

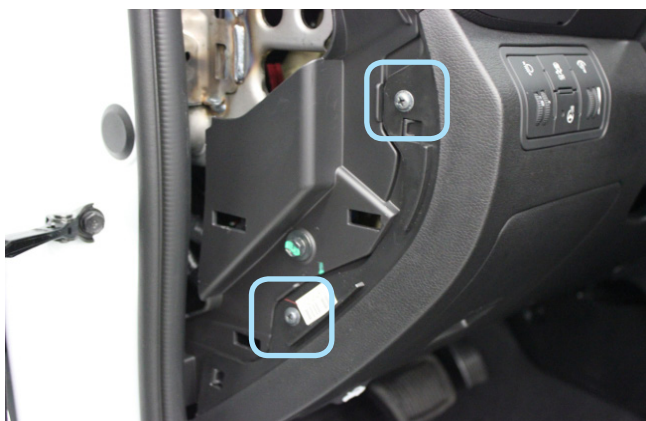

Фото 1.5. Саморезы крепления пластиковой накладки под рулевой колонкой

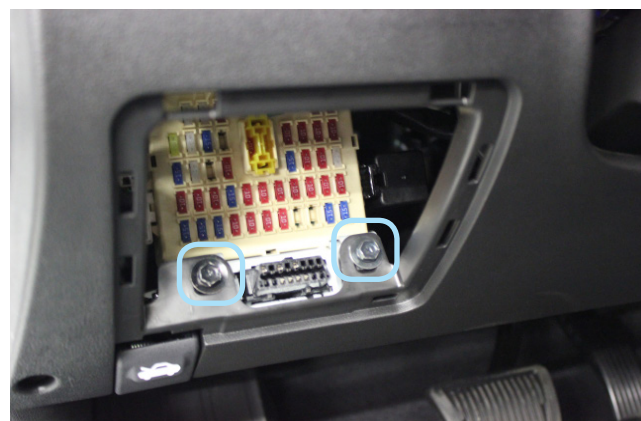

Фото 1.6. Пластиковая накладка под рулевой колонкой снята

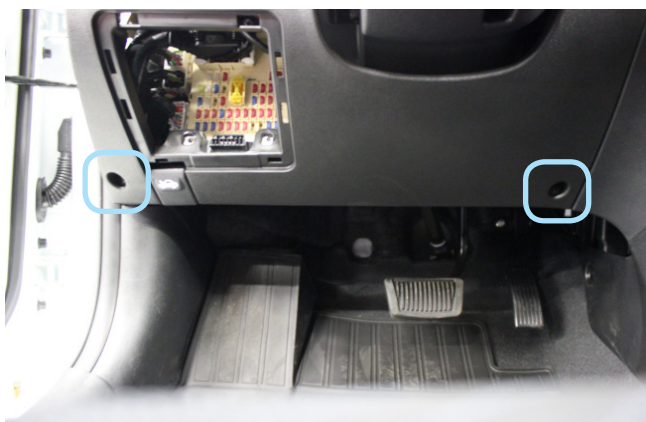

Для доступа к жгуту разъёма замка зажигания снять кожух рулевого вала. Для этого необходимо сначала снять верхнюю часть кожуха (крепление на защёлках), затем отвернуть три самореза крепления нижней его части и снять её.

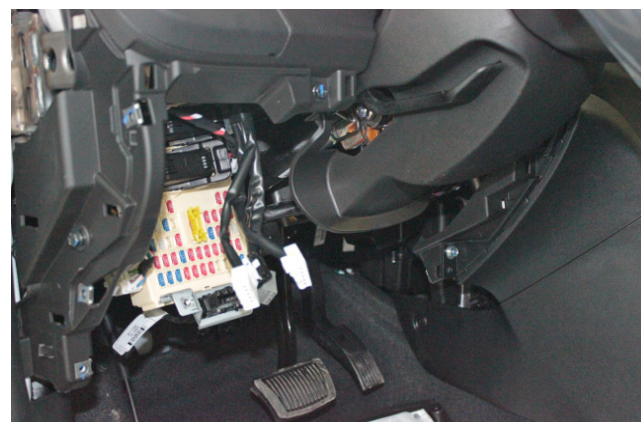

Фото 1.7. Кожух рулевого вала. Общий вид



Фото 1.8. Снять верхнюю часть кожуха рулевого вала

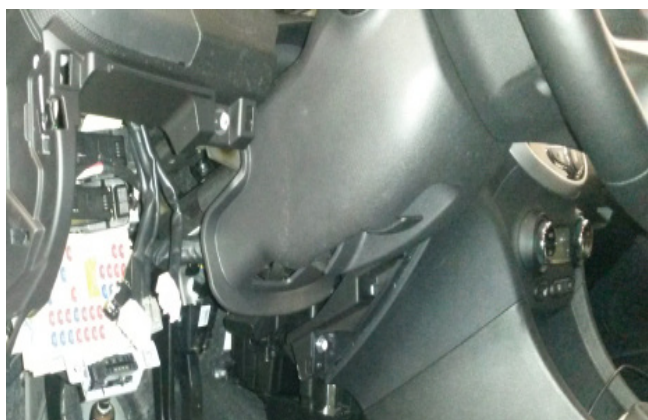

Фото 1.9. Саморез крепления нижней части кожуха рулевого вала слева



Фото 1.10. Саморез крепления нижней части кожуха рулевого вала справа

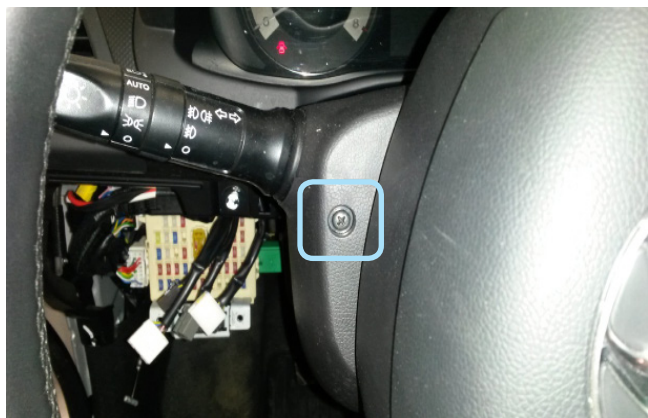

Фото 1.11. Саморез крепления нижней части кожуха рулевого вала снизу



Фото 1.12. Кожух рулевого вала снят



Снять панель приборов. Для этого необходимо снять декоративную накладку панели приборов (на защёлках), отвернуть четыре самореза крепления и вынуть её, отсоединив разъёмы.



Фото 1.13. Панель приборов. Общий вид



Фото 1.14. Накладка панели приборов снята



Фото 1.15. Саморезы крепления панели приборов



Фото 1.16. Панель приборов снята

2. Размещение компонентов охранно-телематического комплекса.

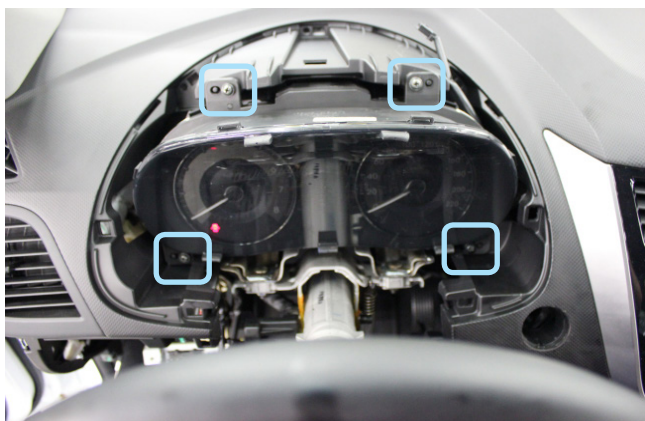
Установить под капотом сирену (крепить на штатную шпильку гайкой М6), датчик температуры двигателя (с помощью пластиковых стяжек) и концевик. Провода в салон проложить через штатный уплотнитель с левой стороны моторного щита.



Фото 2.1. Возможное место установки сирены



Фото 2.2. Крепление сирены



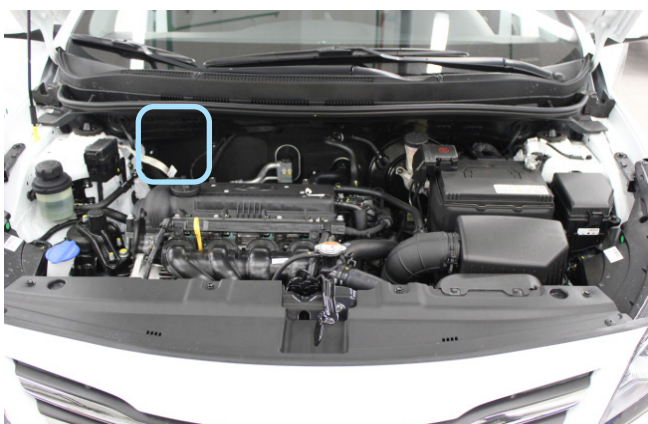

Фото 2.3. Место установки датчика температуры двигателя



Фото 2.4. Крепление датчика температуры двигателя

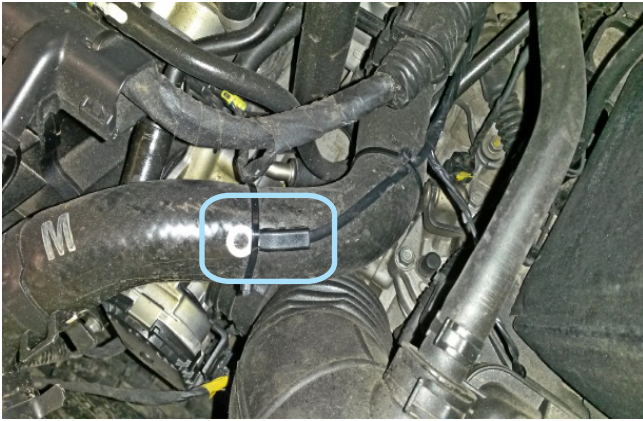

Фото 2.5. Возможное место установки концевика капота



Фото 2.6. Штатный уплотнитель. Вид со стороны салона

Установить подкапотный блок StarLine R6 (в случае, если он используется при установке) и выполнить подключения согласно «Типовой схеме подключения» на странице 11.



Фото 2.7. Возможное место установки подкапотного блока R6



Типовая схема подключения подкапотного блока StarLine R6

Подключение StarLine R6 возможно если установлен модуль Bluetooth Smart

Если блок StarLine R6 был приобретен отдельно, то необходимо зарегистрировать его в памяти основного блока:

1. Снимите комплекс с охраны. Выключите зажигание, если оно включено.
2. Отключите провода BAT, OUTPUT и INPUT от цепей автомобиля.
3. Нажмите сервисную кнопку 7 раз.
4. Включите зажигание.
5. Последуют 7 световых сигналов светодиода на сервисной кнопке.
6. Затем последуют 2 сигнала светодиода на сервисной кнопке, означающих вход в режим регистрации.
7. Соедините между собой провода OUTPUT и INPUT подкапотного блока.
8. Подайте питание (провода BAT и GND).
9. Через 10 секунд успешная регистрация будет подтверждена 2 сигналами светодиода на сервисной кнопке.
10. Отключите провод BAT от цепей автомобиля, затем разомкните провода OUTPUT и INPUT.
11. Выключите зажигание и проверьте работу блока.

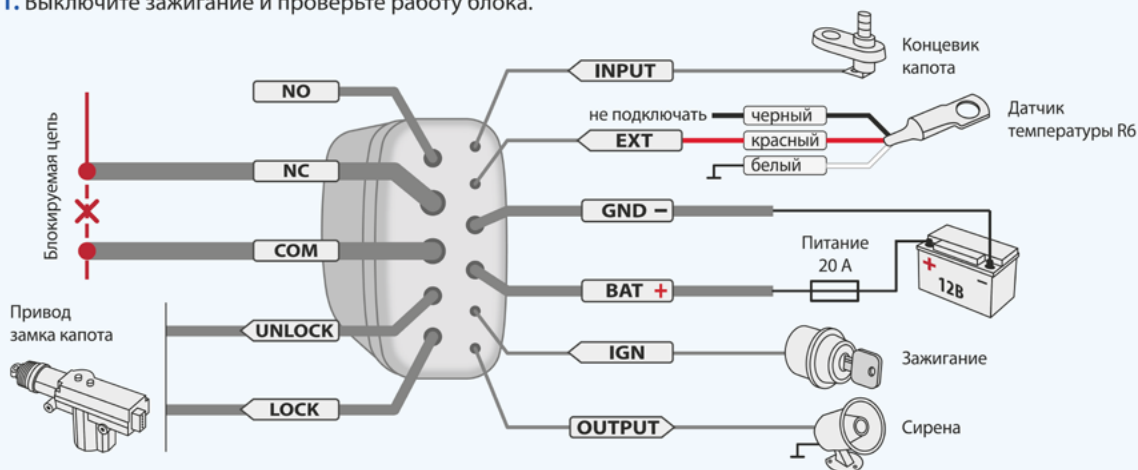

Центральный блок охранно-телематического комплекса StarLine закрепить на пластиковые стяжки за панелью приборов. **Внимание!!! Не размещайте центральный блок на расстоянии менее 10 см от металлических частей кузова автомобиля во избежание плохого качества приёма сигнала GSM и Bluetooth!**



Фото 2.8. Пример расположения центрального блока охранно-телематического комплекса



3. Подключение цепей, необходимых для работы охранно-телематического комплекса.

Выполнить подключение массы охранно-телематического комплекса StarLine под штатный болт в левой кик-панели.

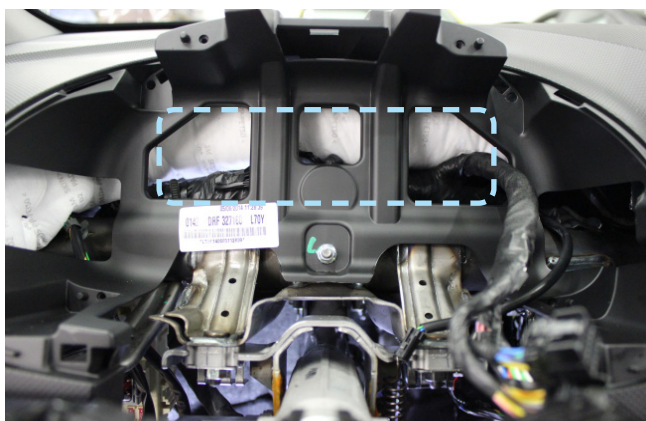

Фото 3.1. Подключение массы

Выполнить подключение шины CAN-A в жгуте диагностического разъёма (OBD-II).



Фото 3.2. Местоположение диагностического разъёма



Фото 3.3. CAN-шина (зелёный и оранжевый)

Выполнить подключение контроля концевика багажника в жгуте разъёма 1 панели приборов. Условная нумерация разъёмов показана на Фото 3.4.



Фото 3.4. Нумерация разъёмов панели приборов



Фото 3.5. Контроль концевика багажника (зелёный)

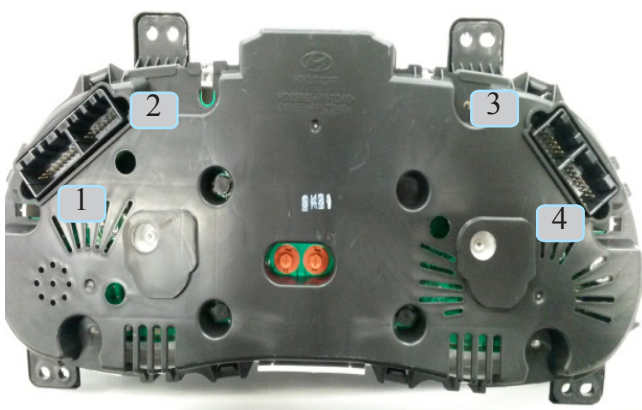

В жгуте разъёма 3 выполнить подключение контроля концевиков дверей и стояночного тормоза согласно Схеме 1.

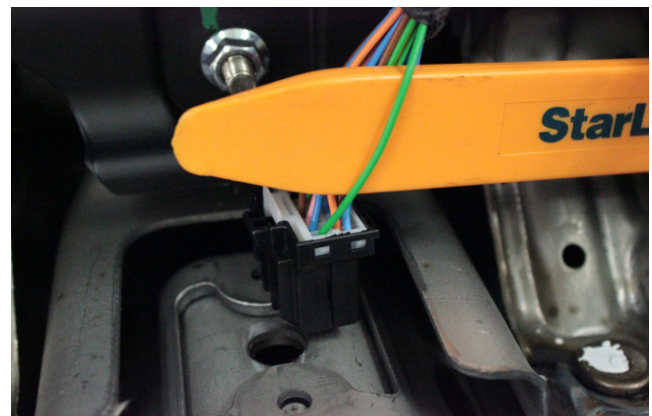

Фото 3.6. Контроль концевиков дверей (розовый)



Фото 3.7. Контроль стояночного тормоза (белый)

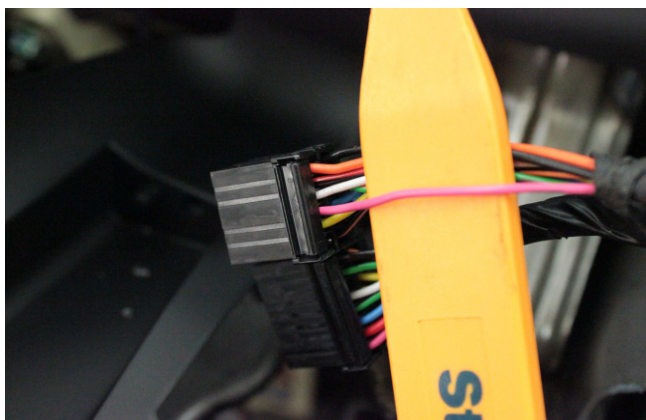

Схема 1. Подключение контроля стояночного тормоза

В жгутах разъёмов 1 и 3 панели приборов выполнить подключение силового управления световыми сигналами (зелёно-чёрный и зелёно-жёлтый провода разъёма X2 охранно-телематического комплекса).

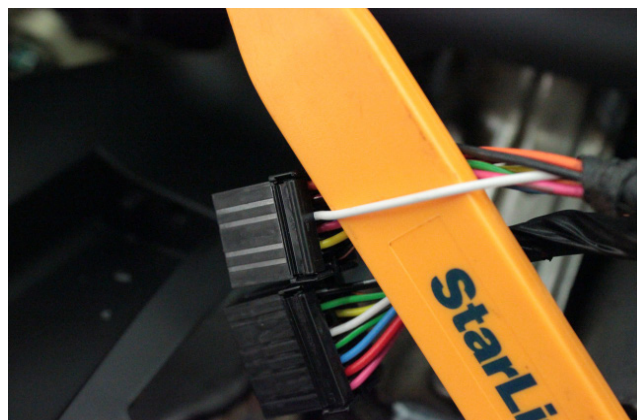

Фото 3.8. Сигнал поворотов (белый)

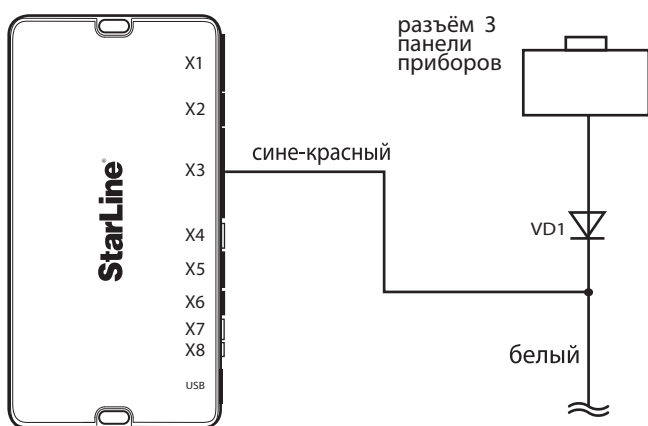

Фото 3.9. Сигнал поворотов (чёрный)



Для имитации нажатия педали сцепления в режиме автозапуска выполнить подключения в жгуте разъёма концевика педали согласно Схеме 2.



Фото 3.10. Местоположение разъёма



Фото 3.11. Сцепление (жёлтый и розовый)

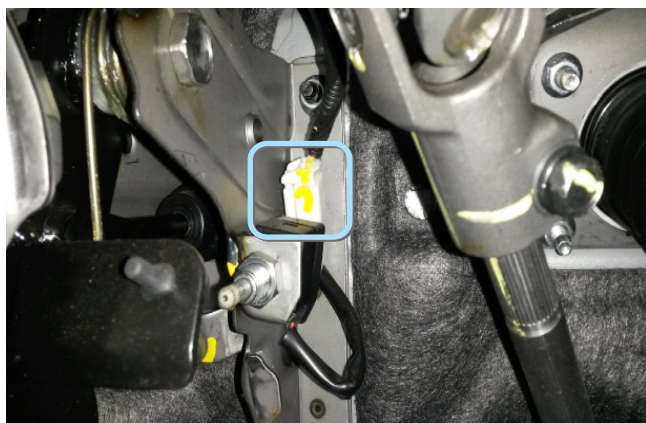

Схема 2. Имитация нажатия педали сцепления



В жгуте, выходящем из двери водителя, подключить управление центральным замком.

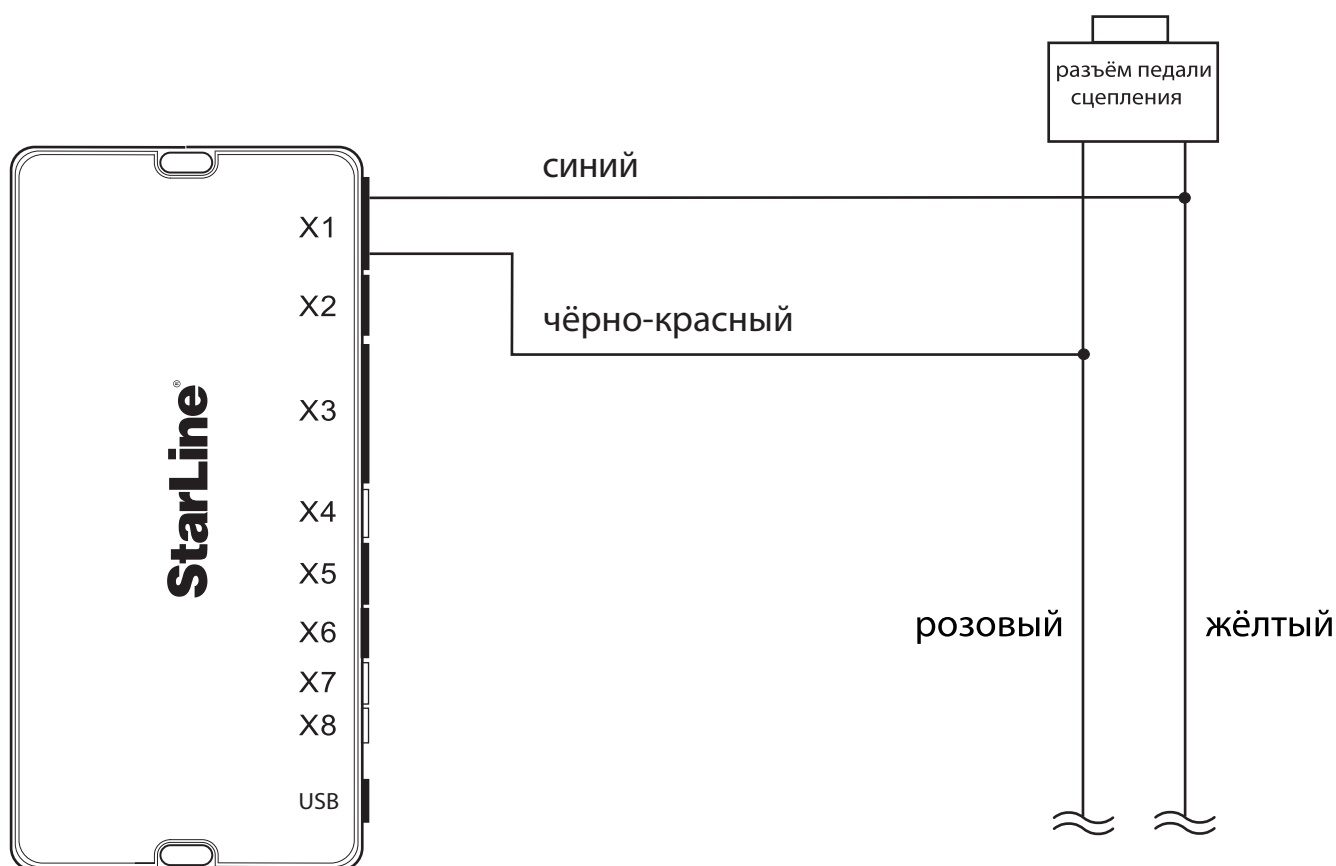

Фото 3.12. Управление центральным замком (серый и коричневый)

В жгуте разъёма замка зажигания подключить силовые цепи автозапуска двигателя, питание охранно-телематического комплекса и силового модуля автозапуска. Данные соединения рекомендуется выполнять методом пайки.



Фото 3.13. Зажигание 1 (розовый)

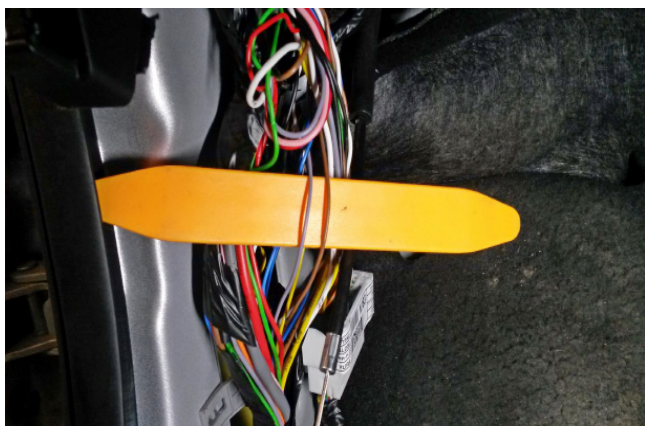

Фото 3.14. Зажигание 2 (оранжевый)



Фото 3.15. Стартер (белый)



Фото 3.16. Питание +12В (синий)



Для временного отключения штатного иммобилайзера в режиме автозапуска выполнить подключение LIN-шины (серый и белый провода разъёма X5 охранно-телематического комплекса) в разрыв сине-чёрного провода шины данных в жгуте чёрного разъёма слева от монтажного блока предохранителей согласно Схеме 3.



Фото 3.17. Местоположение разъёма



Фото 3.18. Шина данных штатного иммобилайзера (сине-чёрный)

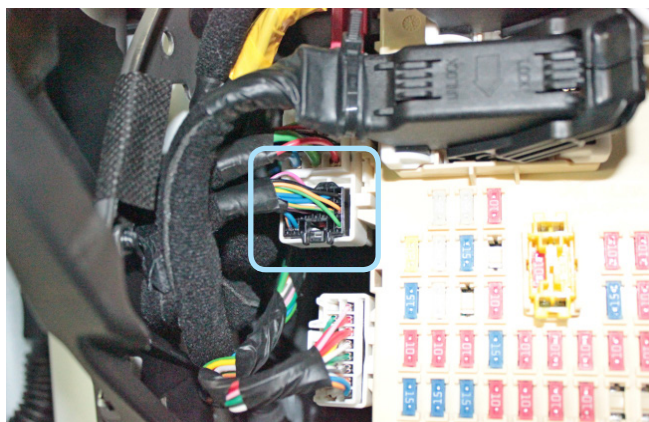

Схема 3. Подключение цепей автозапуска двигателя и обхода штатного иммобилайзера

4. Завершение установки.

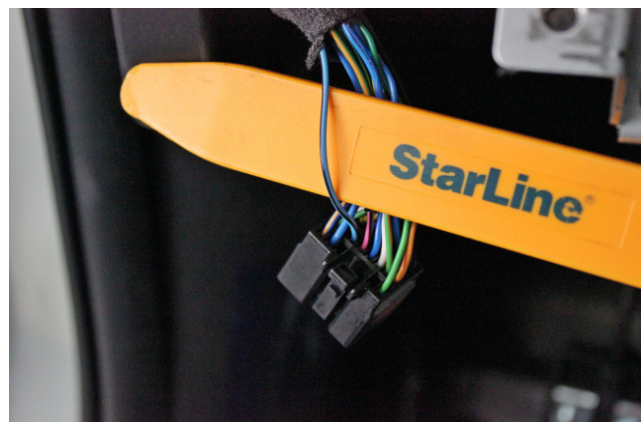
Активировать функцию бесключевого обхода штатного иммобилайзера iKey. Для этого необходимо четырнадцать раз нажать сервисную кнопку и включить зажигание. При успешной активации через 2-3 секунды (на некоторых комплектациях автомобилей процедура обучения может продлиться до 3-5 минут и сопровождаться кратковременными сигналами sireны с интервалом 3 секунды) последуют два коротких сигнала sireны. В противном случае необходимо проверить точки подключения и настройки 2CAN+LIN модуля, а затем повторить процедуру активации.

Проверить работоспособность охранно-телематического комплекса. Сборку салона производить в обратной последовательности.

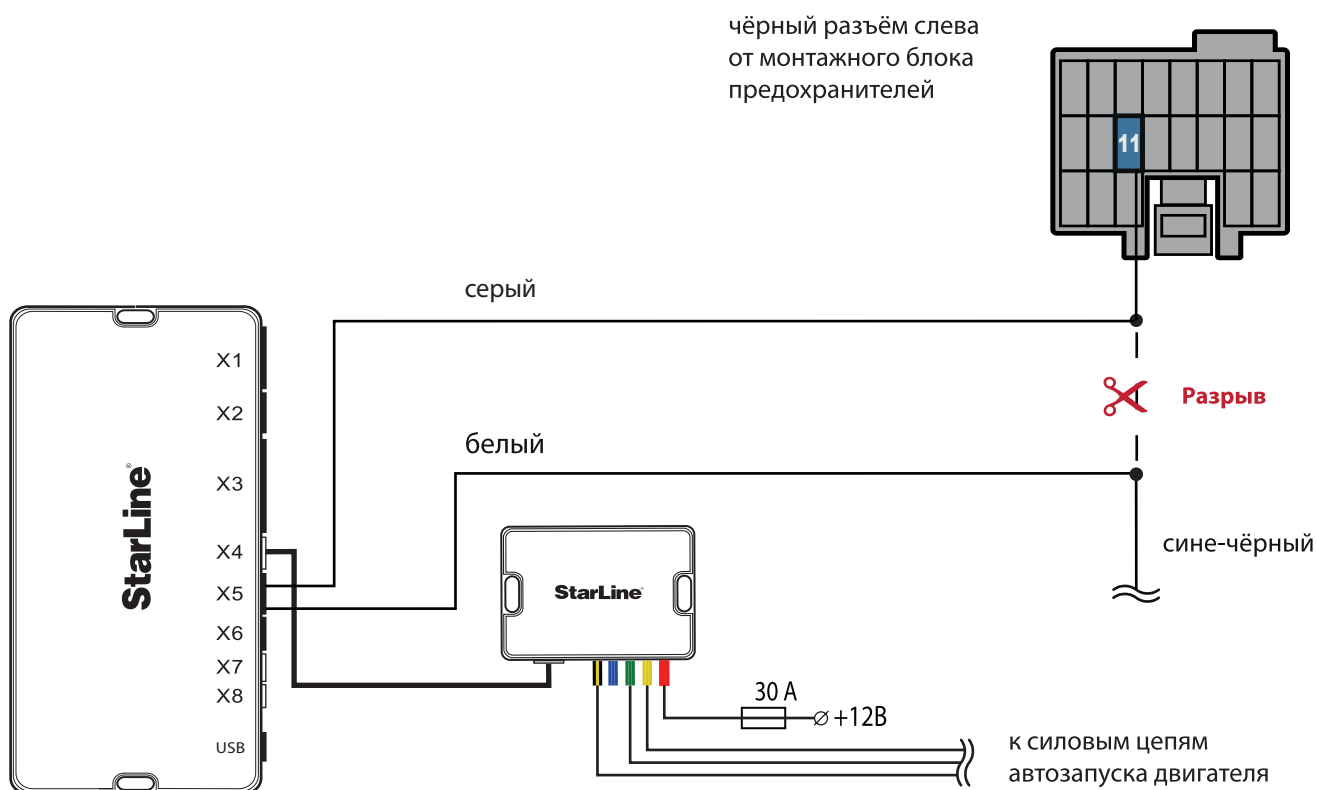
Процедура первичной настройки GSM-модуля охранно-телематического комплекса

1. С телефона, номер которого будет использоваться как M1 (мастер-телефон), позвонить на номер SIM-карты, установленной в GSM-модуль.

2. Модуль определит номер и установит соединение.

Вы услышите приветствие:

— **StarLine приветствует Вас! Введите пароль!**

В тональном режиме ввести четыре цифры GSM-пароля доступа (пароль доступа, состоящий из четырёх цифр, необходим для авторизации при звонках с незарегистрированных в памяти модуля телефонов, а также для возможности удаления и внесения новых телефонов пользователей с помощью SMS-сообщений).

После удачного ввода вы услышите звуковое подтверждение.

Номер телефона M1 и GSM-пароль будут записаны в память модуля, а на телефон M1 будет выслано подтверждающее SMS-сообщение с записанными данными.

Внимание! GSM-пароль доступа не является PIN кодом SIM-карты!



ВНИМАНИЕ! Метки, входящие в комплект поставки, уже зарегистрированы в основном блоке и находятся в транспортном режиме, то есть отключены. Нажатие кнопки метки в этом режиме будет индцироваться зеленой и красной вспышками встроенного светодиода. Перед началом эксплуатации необходимо несколько раз нажать кнопку метки до изменения цвета вспышек на зеленый.

Регистрация новых компонентов

ВНИМАНИЕ! При регистрации новых меток и смартфонов все предыдущие метки и смартфоны будут удалены из памяти. Их необходимо зарегистрировать заново. Всего в комплексе может быть зарегистрировано до 5 устройств.

При регистрации новых брелоков все предыдущие брелоки будут удалены из памяти. Их необходимо зарегистрировать заново. Всего в комплексе может быть зарегистрировано до 4 брелоков.

Вход в режим регистрации устройств

1. Снимите комплекс с охраны.
2. Выключите зажигание, если оно включено.
3. Нажмите сервисную кнопку 7 раз.
4. Включите зажигание.
5. Последуют 7 световых сигналов светодиода на сервисной кнопке.
6. Затем последуют 2 коротких световых сигнала на сервисной кнопке, означающих вход в режим регистрации.

Регистрация брелоков

7. Нажмите коротко кнопки 1 и 2 брелока.
8. Через 3 секунды успешная регистрация будет подтверждена коротким звуковым сигналом брелока и 2 световыми сигналами на сервисной кнопке. Если брелок не зарегистрировался, то последуют 4 звуковых сигнала брелока.
9. Выполните п. 7–8 для каждого брелока.

Регистрация меток

10. Извлеките из метки элемент питания.
11. Нажмите кнопку метки и установите элемент питания обратно. Светодиод метки загорится красным цветом.
12. Отпустите кнопку, последует серия вспышек красного цвета.
13. Через 10 секунд успешная регистрация будет подтверждена вспышкой зеленого цвета и 2 сигналами светодиода на сервисной кнопке. Если метка не зарегистрировалась, то светодиод загорится красным цветом.
14. Повторите пп.10–12 для остальных меток.

Регистрация смартфона

15. Зарегистрируйте смартфон* с помощью бесплатного мобильного приложения StarLine.

Выход из режима регистрации устройств

16. Через 10 секунд выключите зажигание для выхода из режима регистрации. Последуют световые сигналы на сервисной кнопке, количество которых будет соответствовать общему количеству зарегистрированных меток, брелоков и смартфонов.

* Список поддерживаемых смартфонов смотрите на сайте www.starline.ru

Создание кода авторизации владельца (при помощи штатных кнопок)

1. Снимите комплекс с охраны.
2. Выключите зажигание, если оно включено, затем нажмите сервисную кнопку 7 раз.
3. Включите зажигание.
4. Последуют 7 световых сигналов светодиода на сервисной кнопке.
5. Затем последуют 2 коротких световых сигнала на сервисной кнопке, означающих вход в режим регистрации.
6. Введите код авторизации владельца с помощью штатных кнопок автомобиля с интервалом нажатия не более 3 секунд. Каждое нажатие штатной кнопки будет сопровождаться однократным сигналом светодиода на сервисной кнопке. Список штатных кнопок, поддерживаемых в автомобиле, указан на сайте can.starline.ru
7. Принятие кода авторизации владельца будет подтверждено 2 сигналами светодиода на сервисной кнопке.
8. Введите код авторизации владельца повторно.
9. Если код введен верно, то последуют 2 световых сигнала на сервисной кнопке. Если код введен неверно, то прозвучат 4 коротких сигнала, в этом случае повторите пп. 6...8.
10. Выключите зажигание для выхода из режима записи кода авторизации владельца.
11. Выход из режима регистрации будет подтвержден сигналами светодиода на сервисной кнопке: 2 короткими и количеством сигналов, соответствующих общему числу зарегистрированных брелоков, меток и смартфонов.
12. Запишите созданный код авторизации владельца в соответствующий раздел руководства пользователя.

