

StarLine

A95 BT 2CAN+2LIN
A65 BT 2CAN+2LIN
B95 BT 2CAN+2LIN
B65 BT 2CAN+2LIN
E95 BT 2CAN+2LIN
E65 BT 2CAN+2LIN

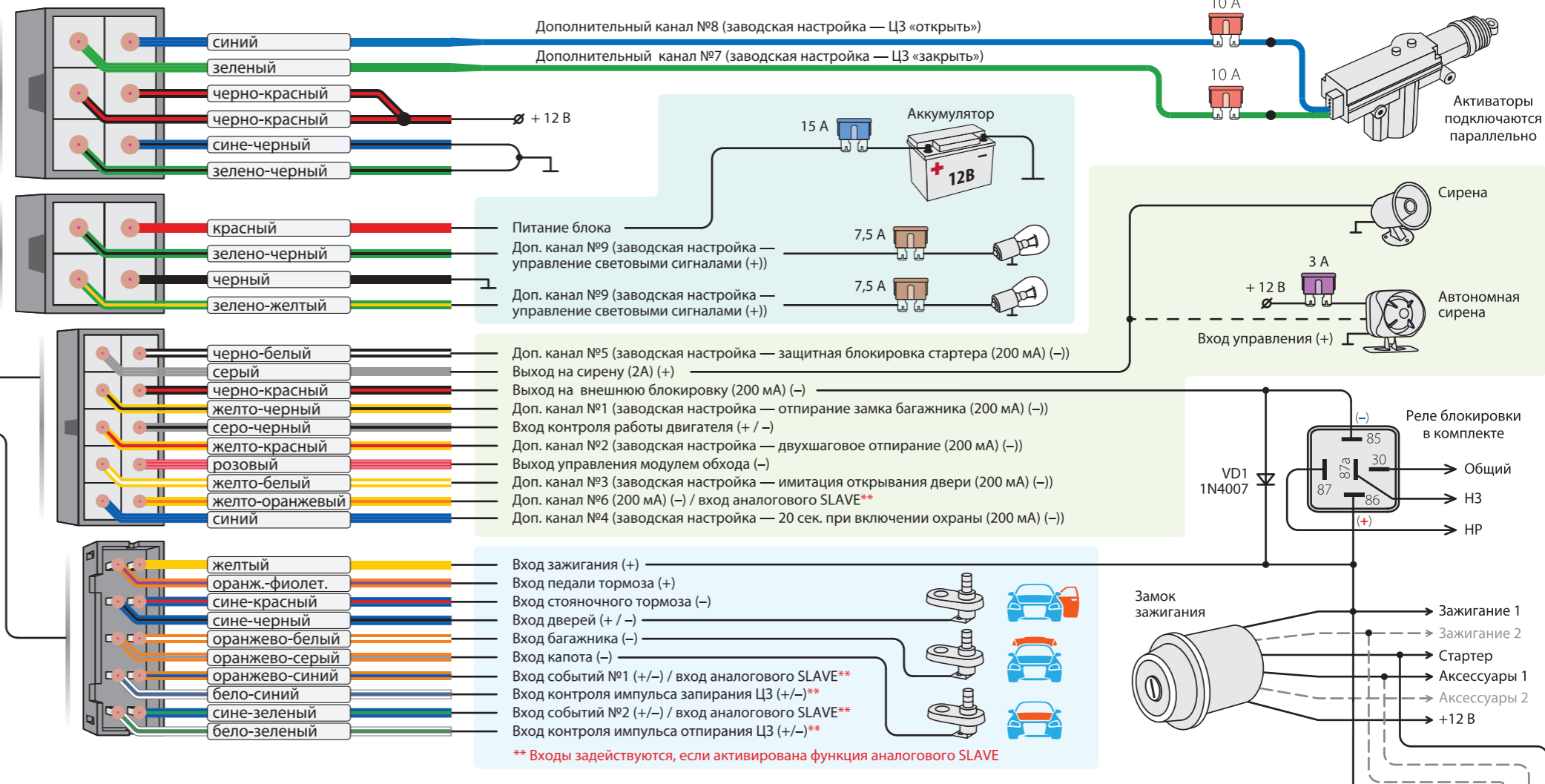

Подключение CAN и LIN интерфейсов

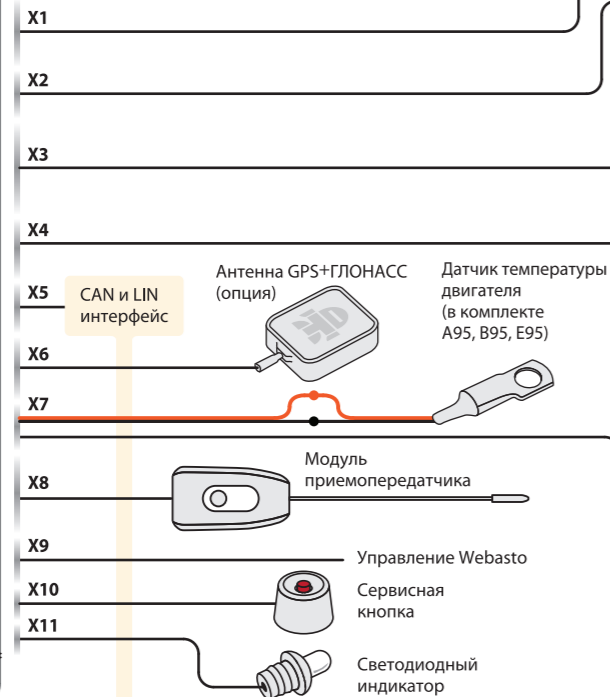
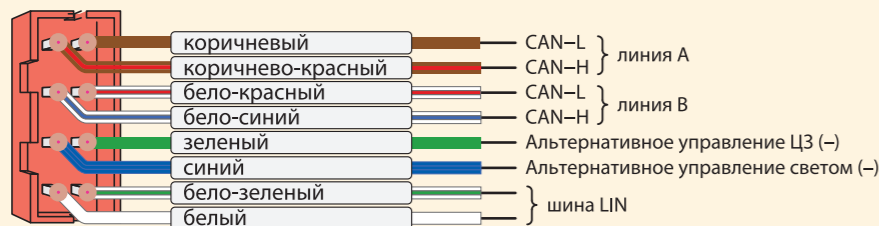

Информацию о подключении к цифровым шинам CAN и LIN различных автомобилей смотрите на can.starline.ru

Подключение по цифровой шине W-Bus (Webasto EVO-5)

Вариант 1

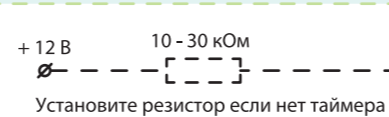

Вариант 2

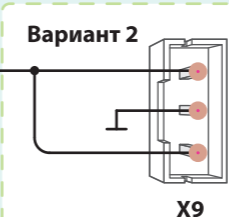

Подключите к любому слаботочному доп. каналу №1—№6, которому предварительно присвойте фиксированную функцию 32 (подробнее о подключении и программировании смотрите в инструкции по установке на www.starline.ru)

Силовой модуль (в комплекте A95, B95, E95)



Примеры размещения компонентов сигнализации

- Модуль приемопередатчика** закрепите на лобовом стекле автомобиля на расстоянии не менее 5 см от металлических деталей кузова.
Внимание! Не размещайте приемопередатчик на шелкографии лобового стекла, это приводит к снижению дальности действия охранного оборудования. Наличие обогрева лобового стекла также может снижать дальность работы.
 Датчик наклона и удара находится в приемопередатчике, поэтому обеспечьте надежную фиксацию приемопередатчика к лобовому стеклу или под приборной панелью.

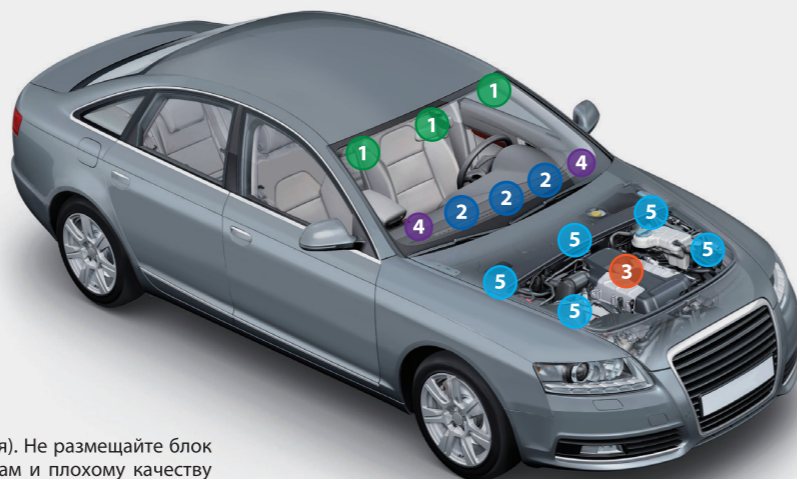

- Центральный блок** разместите в салоне в скрытом месте.
Внимание! В центральном блоке находится GSM антенна (опция). Не размещайте блок на металлических поверхностях, так как это приведет к помехам и плохому качеству приема. При необходимости закрепить блок к металлическому кронштейну, обеспечьте расстояние до него более 1 см.

- Светодиодный индикатор** закрепите на видном месте.
- Датчик температуры двигателя** закрепите на патрубке системы охлаждения рядом с блоком двигателя.
- Сирена** размещается под капотом. Рупор сирены направьте вниз.

Силовые дополнительные каналы №7 и №8

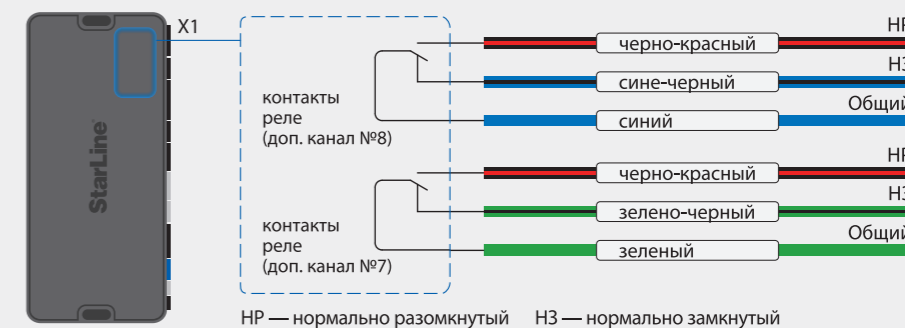

Разработчик и производитель, НПО СтарЛайн, оставляет за собой право на внесение технических улучшений, не отраженных в данной схеме. Информация об обновлениях, актуальные версии инструкций по эксплуатации и установке смотрите на сайте www.starline.ru в разделе «Каталог». Карты монтажа на различные модели автомобилей смотрите на сайте install.starline.ru

Федеральная служба поддержки StarLine. Звонок бесплатный.

Россия	8-800-333-80-30
Москва	(495) 935-80-30
Беларусь	8-10-8000-333-80-30
Казахстан	8-800-070-80-30
Украина	0-800-502-308

Горячая линия для профессионалов установки. Звонок бесплатный. с мобильных РФ (МТС, Билайн, МегаФон) 0797

Пример установки фиксированной функции для дополнительных каналов №1–12

1. Войдите в главное меню программирования функций.
2. Короткими нажатиями кнопок 2 или 3 выберите, например, дополнительный канал №1 (CH-1) и нажмите кнопку 3 сначала длительно (до звукового сигнала), а затем коротко.

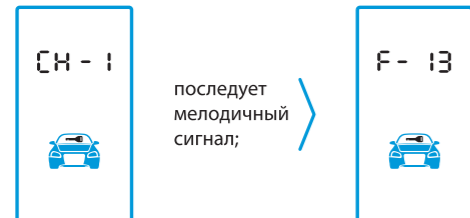

3. На дисплее появится индикация номера фиксированной настройки дополнительного канала №1. Где:

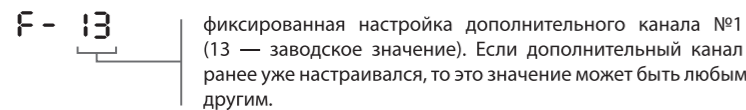

4. Фиксированную настройку можно изменить и выбрать любую из таблицы фиксированных настроек:

кнопка 2 — прибавляет десятки,
кнопка 3 — прибавляет единицы;

5. Для сохранения выбранной настройки и возврата в главное меню программирования нажмите кнопку 3 сначала длительно (до звукового сигнала), а затем коротко.

Пример гибкого программирования для дополнительных каналов №1–12

1. Если нужна фиксированная функция отсутствует, то возможно гибкое программирование доп. канала. Для этого войдите в главное меню программирования функций.
2. Короткими нажатиями кнопок 2 или 3 выберите, например, доп. канал №1 (CH-1) и нажмите кнопку 3 сначала длительно (до звукового сигнала), а затем коротко.

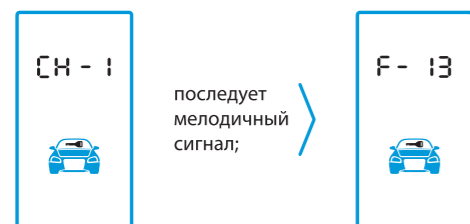

3. Далее нажмите кнопку 2 сначала длительно (до звукового сигнала), а затем коротко.

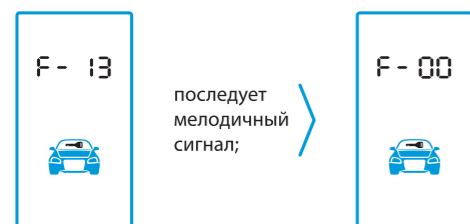

После выбора становится возможным гибкое программирование. При нажатии кнопки 3 сначала длительно (до звукового сигнала), а затем коротко мы переходим к программированию временных интервалов.

4. Дальнейший алгоритм программирования всех пунктов смотрите в инструкции по установке на сайте www.starline.ru

Таблица фиксированных функций

F	Фиксированная функция	Заводская установка
00	Переход в гибкое программирование	
01	Импульс на запираение 1 сек.	канал №7
02	Импульс на отпирание 1 сек.	канал №8
03	Импульс на запираение 1 сек. (охрана включена)	
04	Импульс на отпирание 1 сек. (охрана выключена)	
05	Двойной импульс на запираение 1 сек. с паузой в 1 сек.	
06	Двойной импульс на отпирание 1 сек. с паузой в 1 сек.	
07	Импульс на запираение 4 сек.	
08	Импульс на отпирание 4 сек.	
09	Импульс на запираение 30 сек. («Комфорт»)	
10	2-х шаговое отпирание, импульс 1 сек.	канал №2
11	2-х шаговое отпирание, двойной импульс 1 сек. с паузой в 1 сек.	
12	2-х шаговое отпирание, импульс 4 сек.	
13	Импульс 1 сек. на отпирание замка багажника	канал №1
14	Не используется	
15	Не используется	
16	Не используется	
17	На время работы световых сигналов доп. канал активен	
18	Управление световыми сигналами	канал №9
19	Импульсное управление световыми сигналами	
20	Импульс 3 сек. через 2 сек. после остановки двигателя	канал №3
21	Импульс 1 сек. через 1 сек. после остановки двигателя	
22	Работа с кодовым реле R3/R4	
23	Дублирование черно-красного провода разъема X3 (только H3 блокировка двигателя)	
24	Дублирование зажигания	каналы №10 и №12
25	Дублирование зажигания (на время включения стартера сигнал пропадает)	
26	Дублирование аксессуаров	канал №11
27	Дублирование аксессуаров (на время включения стартера сигнал НЕ пропадает)	
28	Дублирование черно-жёлтого провода	
29	Имитация нажатия педали тормоза или сцепления	
30	Дублирование сигнала розового провода разъема X3 (только аналоговое дублирование)	
31	Защитная блокировка стартера	канал №5
32	Цифровое управление Webasto	
33	Аналоговое управление предпусковым подогревателем	
34	20 сек. при включении охраны	канал №4
35	20 сек. при выключении охраны	
36	Управление видеорегистратором	
37	Цифровое управление Eberspacher	
38	Поддержка зажигания при выключенной функции запуска (например, для реализации турботаймера)	
39	Управление клаксоном (выход НЕ активируется при включении/выключении охраны и по датчику удара)	
40	Импульсное управление предпусковым подогревателем	

Доп. канал №6 по умолчанию имеет настройку импульс 1 секунда при активации с брелка: кнопка 4 длительно (до звукового сигнала), затем кнопка 2 коротко.

Таблица событий и условий гибкого программирования

№	Событие	Условие
00	Событие не выбрано (отсутствует)	0 – условия отсутствуют
01	не используется	0 – условия отсутствуют
02	Включение охраны	0 – условия отсутствуют 6 – режим турботаймера 7 – режим дист. запуска
03	Выключение охраны	0 – условия отсутствуют 6 – режим турботаймера 7 – режим дист. запуска
04	Включение или выключение охраны	0 – условия отсутствуют 6 – режим турботаймера 7 – режим дист. запуска
05	Выключение охраны или выключение зажигания	0 – условия отсутствуют 6 – режим турботаймера 7 – режим дист. запуска
06	Включение зажигания	0 – условия отсутствуют 1 – охрана включена 2 – охрана выключена 9 – сервисный режим выкл.
07	Выключение зажигания	0 – условия отсутствуют 1 – охрана включена 2 – охрана выключена 9 – сервисный режим выкл.
08	Запираение замков	0 – условия отсутствуют 1 – охрана включена 2 – охрана выключена 9 – сервисный режим выкл.
09	Отпирание замков	0 – условия отсутствуют 1 – охрана включена 2 – охрана выключена 9 – сервисный режим выкл.
10	Включение тревоги	0 – условия отсутствуют 6 – режим турботаймера 7 – режим дист. запуска
11	Включение стояночного тормоза	0 – условия отсутствуют 2 – охрана выключена 3 – зажигание включено 4 – зажигание выключено 5 – двиг. запущен ключом
12	Выключение стояночного тормоза	0 – условия отсутствуют 2 – охрана выключена 3 – зажигание включено 4 – зажигание выключено 5 – двиг. запущен ключом 6 – режим турботаймера 7 – режим дист. запуска
13	Успешный запуск двигателя (доп. канал активируется, когда центральный блок «увидит» работающий двигатель)	0 – условия отсутствуют 5 – двиг. запущен ключом 7 – режим дист. запуска
14	Успешный дистанционный (автоматический) запуск (доп. канал активируется, когда центральный блок «увидит» работающий двигатель)	0 – условия отсутствуют 1 – охрана включена 2 – охрана выключена
15	Неудачная попытка дистанционного (автоматического) запуска (доп. канал активируется после 4-х неудачных попыток запуска двигателя)	0 – условия отсутствуют 1 – охрана включена 2 – охрана выключена
16	Получение команды на запуск двигателя (доп. канал активируется за 2 секунды до начала поддержки зажигания)	0 – условия отсутствуют 1 – охрана включена 2 – охрана выключена
17	Получение команды остановить двигатель (доп. канал активируется при выключении поддержки зажигания)	0 – условия отсутствуют 1 – охрана включена 2 – охрана выключена
18	Остановка двигателя (доп. канал активируется, когда пропадает сигнал контроля работы двигателя)	0 – условия отсутствуют 1 – охрана включена 2 – охрана выключена 5 – двиг. запущен ключом 6 – двиг. запущен ключом 7 – режим турботаймера
19	Импульс «старт» на кнопку «старт-стоп» (доп. канал активируется при дистанционном или автоматическом запусках двигателя)	0 – условия отсутствуют 1 – охрана включена 2 – охрана выключена
20	Импульс «стоп» на кнопку «старт-стоп» (доп. канал активируется при дистанционных, автоматических запусках, турботаймере или охране с работающим двигателем)	0 – условия отсутствуют 1 – охрана включена 2 – охрана выключена 6 – двиг. запущен ключом 7 – режим турботаймера 8 – охрана с раб. двиг.

№	Событие	Условие
21	Переход из режима поддержки зажигания в обычный режим	0 – условия отсутствуют 6 – режим турботаймера 7 – режим дист. запуска
22	Перепад напряжения на входе событий №1 от +12 В до 0 В	0 – условия отсутствуют 1 – охрана включена 2 – охрана выключена 3 – зажигание включено 4 – зажигание выключено 5 – двиг. запущен ключом 6 – режим турботаймера 7 – режим дист. запуска 9 – сервисный режим выкл.
23	Перепад напряжения на входе событий №1 от 0 В до +12 В	0 – условия отсутствуют 1 – охрана включена 2 – охрана выключена 3 – зажигание включено 4 – зажигание выключено 5 – двиг. запущен ключом 6 – режим турботаймера 7 – режим дист. запуска 9 – сервисный режим выкл.
24	Успешная авторизация в режиме SLAVE	0 – условия отсутствуют 9 – сервисный режим выкл.
25	Команда на отпирание замка багажника	0 – условия отсутствуют 9 – сервисный режим выкл.
26	Команда на 2-х шаговое отпирание дверей	0 – условия отсутствуют
27	Блокировка стартера включена	0 – условия отсутствуют
28	Блокировка стартера выключена	0 – условия отсутствуют
29	Блокировка двигателя выключена	0 – условия отсутствуют
30	Блокировка двигателя включена	0 – условия отсутствуют
31	Открытие багажника (закрывание концевика багажника на массу)	0 – условия отсутствуют 9 – сервисный режим выкл.
32	Закрывание багажника (размыкание концевика багажника от массы)	0 – условия отсутствуют 9 – сервисный режим выкл.
33	Активация с брелка, кнопка 2 длительно + 1 коротко или командой 81 от GSM модуля	0 – условия отсутствуют 9 – сервисный режим выкл.
34	Активация с брелка, кнопка 3 длительно + 1 коротко или командой 82 от GSM модуля	0 – условия отсутствуют 9 – сервисный режим выкл.
35	Активация с брелка, кнопка 4 длительно + 1 коротко или командой 83 от GSM модуля	0 – условия отсутствуют 9 – сервисный режим выкл.
36	Активация с брелка, кнопка 2 длительно + 3 коротко или командой 84 от GSM модуля	0 – условия отсутствуют 9 – сервисный режим выкл.
37	Активация с брелка, кнопка 3 длительно + 2 коротко или командой 85 от GSM модуля	0 – условия отсутствуют 9 – сервисный режим выкл.
38	Активация с брелка, кнопка 4 длительно + 2 коротко или командой 86 от GSM модуля	0 – условия отсутствуют 9 – сервисный режим выкл.
39	Перепад напряжения на входе событий №2 от +12 В до 0 В	0 – условия отсутствуют 1 – охрана включена 2 – охрана выключена 3 – зажигание включено 4 – зажигание выключено 5 – двиг. запущен ключом 6 – режим турботаймера 7 – режим дист. запуска 9 – сервисный режим выкл.
40	Перепад напряжения на входе событий №2 от 0 В до +12 В	0 – условия отсутствуют 1 – охрана включена 2 – охрана выключена 3 – зажигание включено 4 – зажигание выключено 5 – двиг. запущен ключом 6 – режим турботаймера 7 – режим дист. запуска 9 – сервисный режим выкл.
41	Соединение с Bluetooth установлено	0 – условия отсутствуют 9 – сервисный режим выкл.
42	Соединение с Bluetooth потеряно	0 – условия отсутствуют 9 – сервисный режим выкл.
43	Нажатие кнопки №1 брелка	0 – условия отсутствуют 9 – сервисный режим выкл.