

# StarLine E95 BT 2CAN+2LIN

## E65 BT 2CAN+2LIN

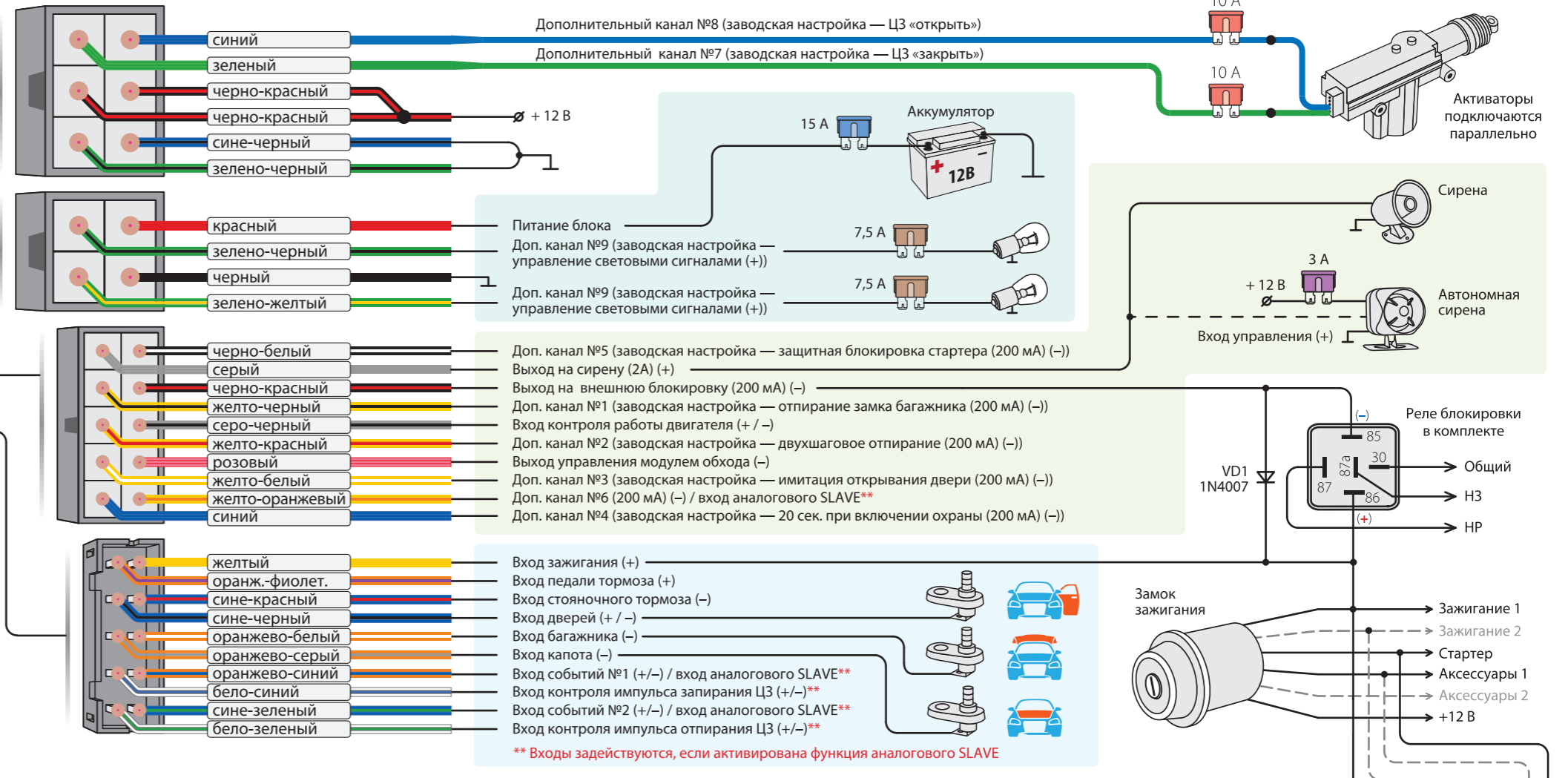

### Подключение CAN и LIN интерфейсов

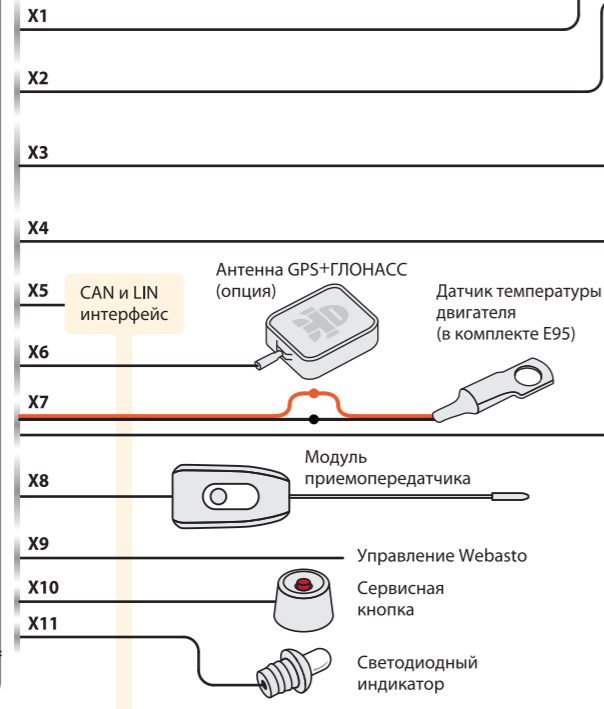
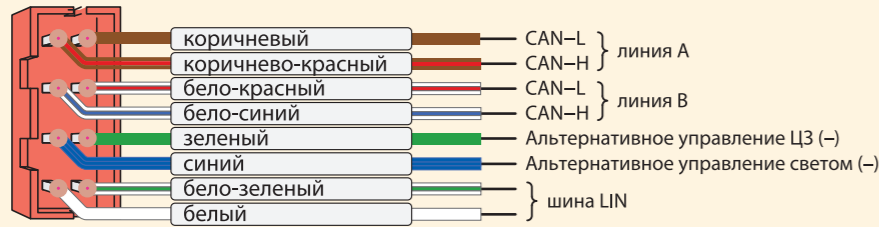

Информацию о подключении к цифровым шинам CAN и LIN различных автомобилей смотрите на [can.starline.ru](http://can.starline.ru)

### Подключение по цифровой шине W-Bus (Webasto EVO-5)

#### Вариант 1

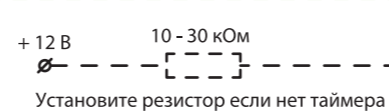

Доп. канал  
 Подключите к любому слаботочному доп. каналу №1—№6, которому предварительно присвойте фиксированную функцию 32 (подробнее о подключении и программировании смотрите в инструкции по установке на [www.starline.ru](http://www.starline.ru))

#### Вариант 2

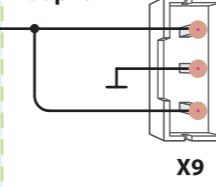

### Силовой модуль (в комплекте E95)



### Примеры размещения компонентов сигнализации

- Модуль приемопередатчика**  
 закрепите на лобовом стекле автомобиля на расстоянии не менее 5 см от металлических деталей кузова.  
**Внимание!**  
 Не размещайте приемопередатчик на шелкографии лобового стекла, это приводит к снижению дальности действия охранного оборудования. Наличие обогрева лобового стекла также может снижать дальность работы.  
 Датчик наклона и удара находится в приемопередатчике, поэтому обеспечьте надежную фиксацию приемопередатчика к лобовому стеклу или под приборной панелью.



- Центральный блок** разместите в салоне в скрытом месте.  
**Внимание!** В центральном блоке находится GSM антенна (опция). Не размещайте блок на металлических поверхностях, так как это приведет к помехам и плохому качеству приема. При необходимости закрепить блок к металлическому кронштейну, обеспечьте расстояние до него более 1 см.

- Светодиодный индикатор** закрепите на видном месте.
- Датчик температуры двигателя** закрепите на патрубке системы охлаждения рядом с блоком двигателя.
- Сирена** размещается под капотом. Рупор сирены направьте вниз.

### Силовые дополнительные каналы №7 и №8

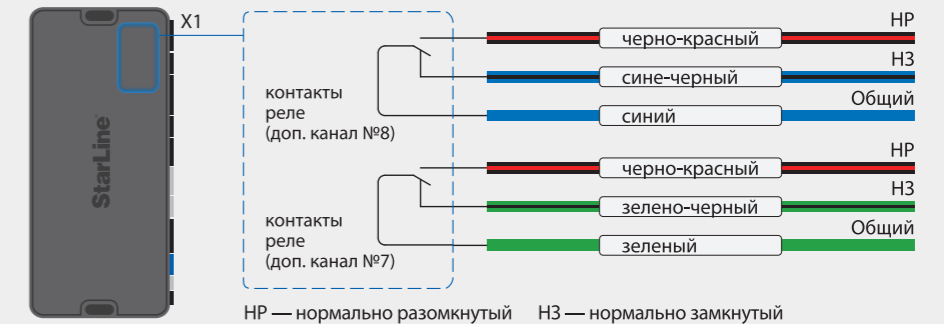

Разработчик и производитель НПО Старлайн оставляет за собой право на внесение технических улучшений, не отраженных в данной схеме.  
 Информация об обновлениях, актуальные версии инструкций по эксплуатации и установке смотрите на сайте [www.starline.ru](http://www.starline.ru) в разделе «Каталог». Карты монтажа на различные модели автомобилей смотрите на сайте [install.starline.ru](http://install.starline.ru)

Федеральная служба поддержки StarLine. Звонок бесплатный	
Россия	8-800-333-80-30
Украина	0-800-502-308
Казахстан	8-800-070-80-30
Беларусь	8-10-8000-333-80-30

# StarLine E95 BT 2CAN+2LIN, E65 BT 2CAN+2LIN программирование дополнительных каналов

## Пример установки фиксированной функции для дополнительных каналов №1–12

1. Войдите в главное меню программирования функций.
2. Короткими нажатиями кнопок 2 или 3 выберите, например, дополнительный канал №1 (CH-1) и нажмите кнопку 3 сначала длительно (до звукового сигнала), а затем коротко.

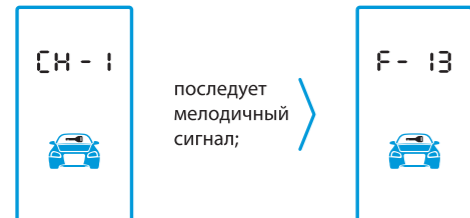

3. На дисплее появится индикация номера фиксированной настройки дополнительного канала №1. Где:

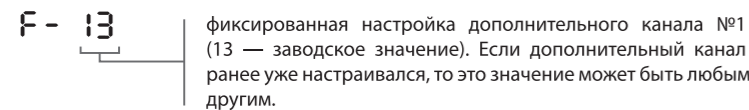

4. Фиксированную настройку можно изменить и выбрать любую из таблицы фиксированных настроек:

кнопка 2 — прибавляет десятки,  
кнопка 3 — прибавляет единицы;

5. Для сохранения выбранной настройки и возврата в главное меню программирования нажмите кнопку 3 сначала длительно (до звукового сигнала), а затем коротко.

## Пример гибкого программирования для дополнительных каналов №1–12

1. Если нужная фиксированная функция отсутствует, то возможно гибкое программирование доп. канала. Для этого войдите в главное меню программирования функций.
2. Короткими нажатиями кнопок 2 или 3 выберите, например, доп. канал №1 (CH-1) и нажмите кнопку 3 сначала длительно (до звукового сигнала), а затем коротко.

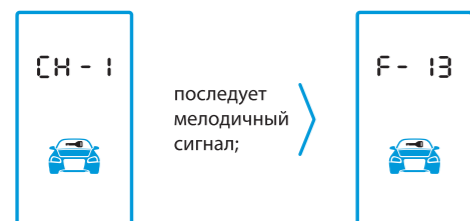

3. Далее нажмите кнопку 2 сначала длительно (до звукового сигнала), а затем коротко.

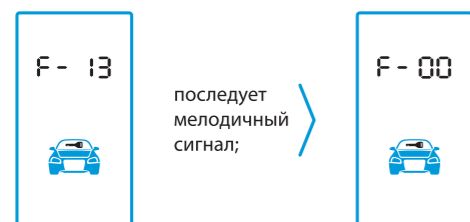

После выбора становится возможным гибкое программирование. При нажатии кнопки 3 сначала длительно (до звукового сигнала), а затем коротко мы переходим к программированию временных интервалов.

4. Дальнейший алгоритм программирования всех пунктов смотрите в инструкции по установке на сайте [www.starline.ru](http://www.starline.ru)

## Таблица фиксированных функций

F	Фиксированная функция	Заводская установка
00	Переход в гибкое программирование	
01	Импульс на запираение 1 сек.	канал №7
02	Импульс на отпираение 1 сек.	канал №8
03	Импульс на запираение 1 сек. (охрана включена)	
04	Импульс на отпираение 1 сек. (охрана выключена)	
05	Двойной импульс на запираение 1 сек. с паузой в 1 сек.	
06	Двойной импульс на отпираение 1 сек. с паузой в 1 сек.	
07	Импульс на запираение 4 сек.	
08	Импульс на отпираение 4 сек.	
09	Импульс на запираение 30 сек. («Комфорт»)	
10	2-х шаговое отпираение, импульс 1 сек.	канал №2
11	2-х шаговое отпираение, двойной импульс 1 сек. с паузой в 1 сек.	
12	2-х шаговое отпираение, импульс 4 сек.	
13	Импульс 1 сек. на отпираение замка багажника	канал №1
14	Не используется	
15	Не используется	
16	Не используется	
17	На время работы световых сигналов доп. канал активен	
18	Управление световыми сигналами	канал №9
19	Импульсное управление световыми сигналами	
20	Импульс 3 сек. через 2 сек. после остановки двигателя	канал №3
21	Импульс 1 сек. через 1 сек. после остановки двигателя	
22	Работа с кодовым реле R3/R4	
23	Дублирование черно-красного провода разъема ХЗ	
24	Дублирование зажигания	каналы №10 и №12
25	Дублирование зажигания (на время включения стартера сигнал пропадает)	
26	Дублирование аксессуаров	канал №11
27	Дублирование аксессуаров (на время включения стартера сигнал НЕ пропадает)	
28	Дублирование стартера	
29	Имитация нажатия педали тормоза или сцепления	
30	Не используется	
31	Защитная блокировка стартера	канал №5
32	Цифровое управление Webasto	
33	Аналоговое управление Webasto	
34	20 сек. при включении охраны	канал №4
35	20 сек. при выключении охраны	
36	Управление видеорегистратором	

Доп. канал №6 по умолчанию имеет настройку импульс 1 секунда при активации с брелка: кнопка 4 длительно (до звукового сигнала), затем кнопка 2 коротко.

## Таблица событий и условий гибкого программирования

№	Событие	Условие
00	Событие не выбрано (отсутствует)	0 – условия отсутствуют
01	не используется	0 – условия отсутствуют
02	Включение охраны	0 – условия отсутствуют 6 – режим турботаймера 7 – режим дист. запуска
03	Выключение охраны	0 – условия отсутствуют 6 – режим турботаймера 7 – режим дист. запуска
04	Включение или выключение охраны	0 – условия отсутствуют 6 – режим турботаймера 7 – режим дист. запуска
05	Выключение охраны или выключение зажигания	0 – условия отсутствуют 6 – режим турботаймера 7 – режим дист. запуска
06	Включение зажигания	0 – условия отсутствуют 1 – охрана включена 2 – охрана выключена
07	Выключение зажигания	0 – условия отсутствуют 1 – охрана включена 2 – охрана выключена
08	Запираение замков	0 – условия отсутствуют 1 – охрана включена 2 – охрана выключена
09	Отпираение замков	0 – условия отсутствуют 1 – охрана включена 2 – охрана выключена
10	Включение тревоги	0 – условия отсутствуют 6 – режим турботаймера 7 – режим дист. запуска
11	Включение стояночного тормоза	0 – условия отсутствуют 2 – охрана выключена 3 – зажигание включено 4 – зажигание выключено 5 – двиг. запущен ключом
12	Выключение стояночного тормоза	0 – условия отсутствуют 2 – охрана выключена 3 – зажигание включено 4 – зажигание выключено 5 – двиг. запущен ключом 6 – режим турботаймера 7 – режим дист. запуска
13	Успешный запуск двигателя (доп. канал активируется, когда центральный блок «увидит» работающий двигатель)	0 – условия отсутствуют 5 – двиг. запущен ключом 7 – режим дист. запуска
14	Успешный дистанционный (автоматический) запуск (доп. канал активируется, когда центральный блок «увидит» работающий двигатель)	0 – условия отсутствуют 1 – охрана включена 2 – охрана выключена
15	Неудачная попытка дистанционного (автоматического) запуска (доп. канал активируется после 4-х неудачных попыток запуска двигателя)	0 – условия отсутствуют 1 – охрана включена 2 – охрана выключена
16	Получение команды на запуск двигателя (доп. канал активируется за 2 секунды до начала поддержки зажигания)	0 – условия отсутствуют 1 – охрана включена 2 – охрана выключена
17	Получение команды остановить двигатель (доп. канал активируется при выключении поддержки зажигания)	0 – условия отсутствуют 1 – охрана включена 2 – охрана выключена
18	Остановка двигателя (доп. канал активируется, когда пропадает сигнал контроля работы двигателя)	0 – условия отсутствуют 1 – охрана включена 2 – охрана выключена 5 – двиг. запущен ключом
19	Импульс «старт» на кнопку «старт-стоп»	0 – условия отсутствуют 1 – охрана включена 2 – охрана выключена
20	Импульс «стоп» на кнопку «старт-стоп»	0 – условия отсутствуют 1 – охрана включена 2 – охрана выключена
21	Переход из режима поддержки зажигания в обычный режим	0 – условия отсутствуют 6 – режим турботаймера 7 – режим дист. запуска
22	Перепад напряжения на входе событий №1 от + 12 В до 0 В	0 – условия отсутствуют 1 – охрана включена 2 – охрана выключена 3 – зажигание включено 4 – зажигание выключено 5 – двиг. запущен ключом 6 – режим турботаймера 7 – режим дист. запуска
23	Перепад напряжения на входе событий №1 от 0 В до + 12 В	0 – условия отсутствуют 1 – охрана включена 2 – охрана выключена 3 – зажигание включено 4 – зажигание выключено 5 – двиг. запущен ключом 6 – режим турботаймера 7 – режим дист. запуска
24	Успешная авторизация в режиме SLAVE	0 – условия отсутствуют
25	Команда на отпираение замка багажника	0 – условия отсутствуют
26	Команда на 2-х шаговое отпираение дверей	0 – условия отсутствуют
27	Блокировка стартера включена	0 – условия отсутствуют
28	Блокировка стартера выключена	0 – условия отсутствуют
29	Блокировка двигателя выключена	0 – условия отсутствуют
30	Блокировка двигателя включена	0 – условия отсутствуют
31	Открытие багажника (замыкание концевика багажника на массу)	0 – условия отсутствуют
32	Закрывание багажника (размыкание концевика багажника от массы)	0 – условия отсутствуют
33	Активация с брелка, кнопка 2 длительно + 1 коротко. или активация командой 81 от GSM модуля	0 – условия отсутствуют
34	Активация с брелка, кнопка 3 длительно + 1 коротко или активация командой 82 от GSM модуля	0 – условия отсутствуют
35	Активация с брелка, кнопка 4 длительно + 1 коротко или активация командой 83 от GSM модуля	0 – условия отсутствуют
36	Активация с брелка, кнопка 2 длительно + 3 коротко или активация командой 84 от GSM модуля	0 – условия отсутствуют
37	Активация с брелка, кнопка 3 длительно + 2 коротко или активация командой 85 от GSM модуля	0 – условия отсутствуют
38	Активация с брелка, кнопка 4 длительно + 2 коротко или активация командой 86 от GSM модуля	0 – условия отсутствуют
39	Перепад напряжения на входе событий №2 от + 12 В до 0 В	0 – условия отсутствуют 1 – охрана включена 2 – охрана выключена 3 – зажигание включено 4 – зажигание выключено 5 – двиг. запущен ключом 6 – режим турботаймера 7 – режим дист. запуска
40	Перепад напряжения на входе событий №2 от 0 В до + 12 В	0 – условия отсутствуют 1 – охрана включена 2 – охрана выключена 3 – зажигание включено 4 – зажигание выключено 5 – двиг. запущен ключом 6 – режим турботаймера 7 – режим дист. запуска
41	Соединение с Bluetooth установлено	0 – условия отсутствуют
42	Соединение с Bluetooth потеряно	0 – условия отсутствуют