

# StarLine E93, E63 E91.1, E61.1 E90.1, E60.1 E90.2

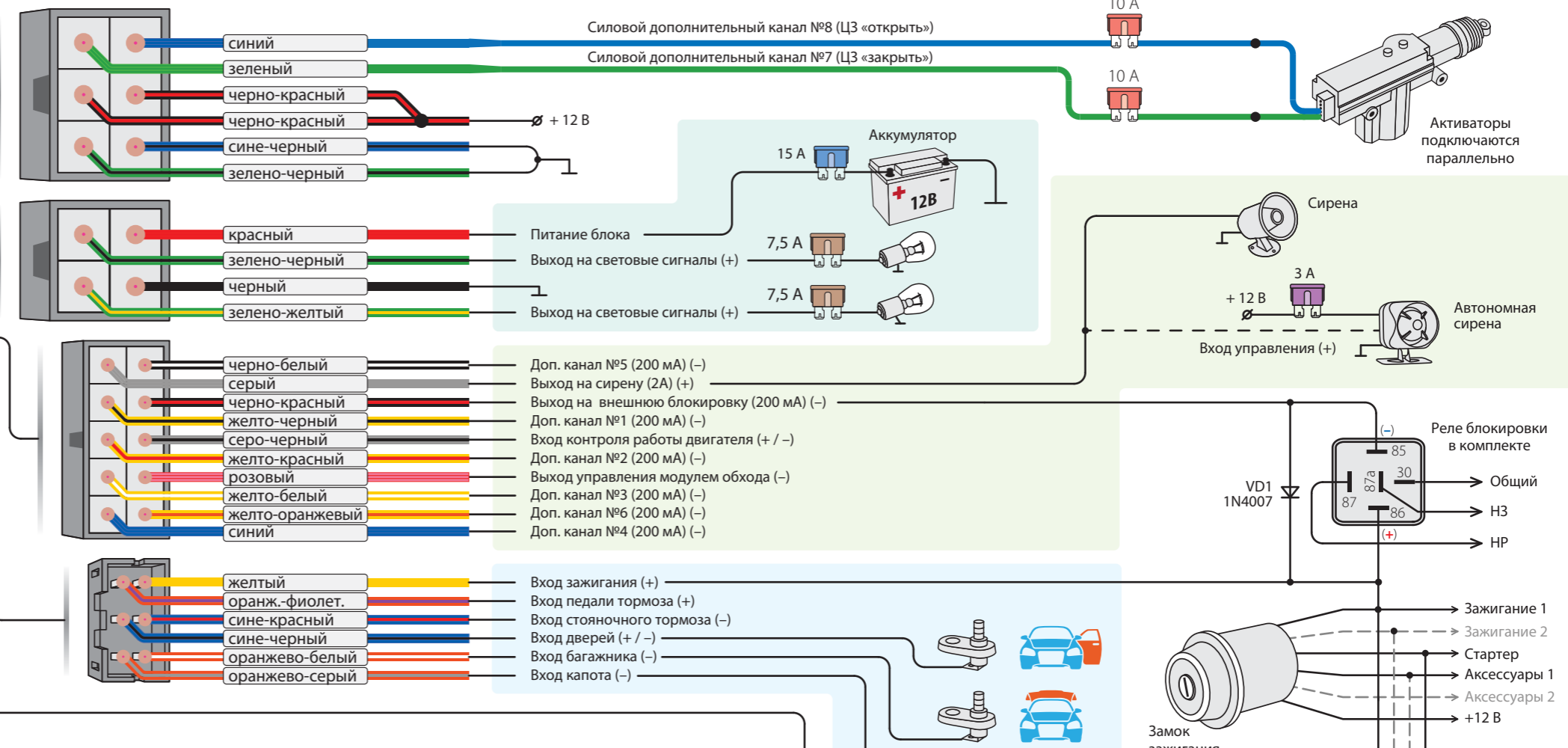

X1  
X2  
X3  
X4  
X5  
X6  
X7  
X8  
X9  
X10  
X11

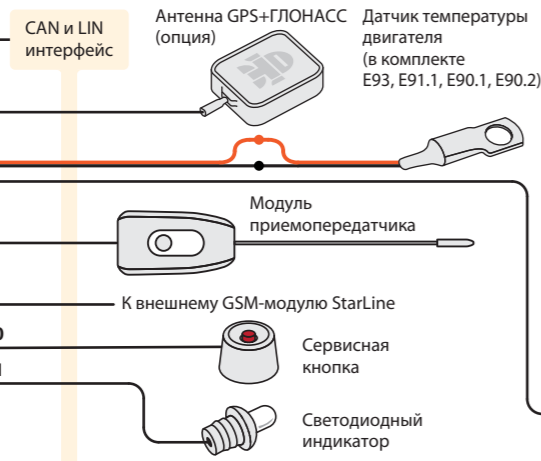

## Подключение CAN интерфейсов

С установленным 2CAN модулем



## Подключение CAN и LIN интерфейсов

С установленным CAN+LIN модулем



С установленным 2CAN+2LIN модулем



Информацию о подключении к цифровым шинам CAN и LIN различных автомобилей смотрите на [can.starline.ru](http://can.starline.ru) \* для центрального блока с версией ПО GK74\_P5 и выше

## Примеры размещения компонентов сигнализации

- Модуль приемопередатчика**  
закрепите на лобовом стекле автомобиля на расстоянии не менее 5 см от металлических деталей кузова.  
**Внимание!** Не размещайте приемопередатчик на шелкографии лобового стекла, это приводит к снижению дальности действия охранного оборудования. Наличие обогрева лобового стекла также может снижать дальность работы.  
Датчик наклона и удара находится в приемопередатчике, поэтому обеспечьте надежную фиксацию приемопередатчика к лобовому стеклу или под приборной панелью.
- Центральный блок** разместите в салоне в скрытом месте.  
**Внимание!** В центральном блоке находится GSM антенна (опция). Не размещайте блок на металлических поверхностях, так как это приведет к помехам и плохому качеству приема. При необходимости закрепить блок к металлическому кронштейну, обеспечьте расстояние до него более 1 см.



- Светодиодный индикатор**  
закрепите на видимом месте.
- Датчик температуры** двигателя закрепите на патрубке системы охлаждения рядом с блоком двигателя.
- Сирена** размещается под капотом. Рупор сирены направьте вниз.

## Подключение опционального внешнего модуля Телематики

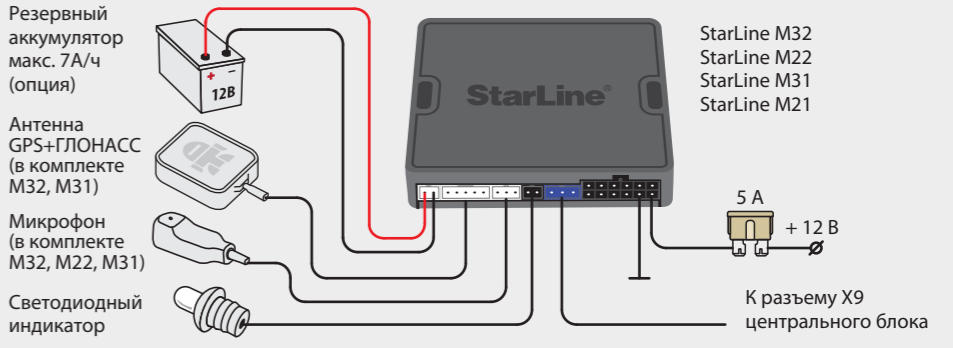

**!** Разработчик и производитель, НПО СтарЛайн, оставляет за собой право на внесение технических улучшений, не отраженных в данной схеме.  
Информация об обновлениях, актуальные версии инструкций по эксплуатации и установке смотрите на сайте [www.starline.ru](http://www.starline.ru) в разделе «Каталог». Карты монтажа на различные модели автомобилей смотрите на сайте [install.starline.ru](http://install.starline.ru)

|   |                     |
|---|---------------------|
| Федеральная служба поддержки StarLine. Звонок бесплатный.   |                     |
| Россия  | 8-800-333-80-30     |
| Москва  | (495) 935-80-30     |
| Беларусь  | 8-10-8000-333-80-30 |
| Казахстан   | 8-800-070-80-30     |
| Украина   | 0-800-502-308       |
| Горячая линия для профессионалов установки. Звонок бесплатный. с мобильных РФ (МТС, Билайн, МегаФон) 0797 |                     |

## Подключение к двухпроводным приводам системы запирания

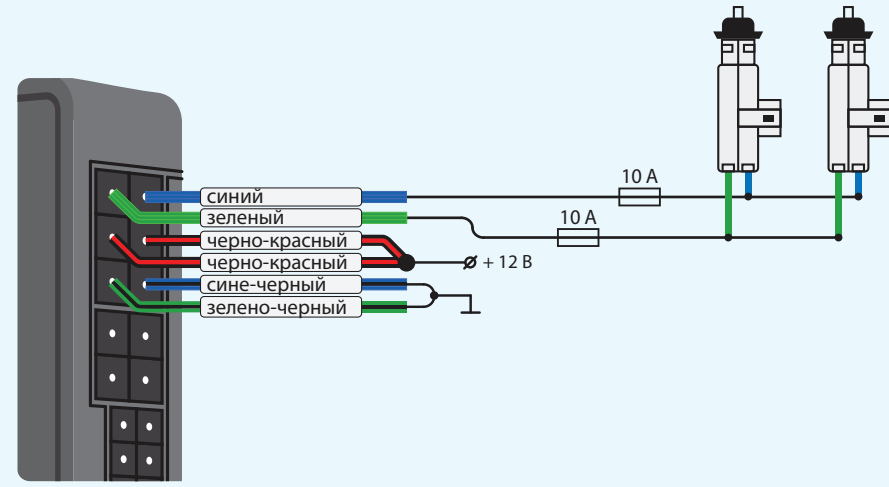

## Схема диодной развязки для отрицательной полярности концевиков дверей

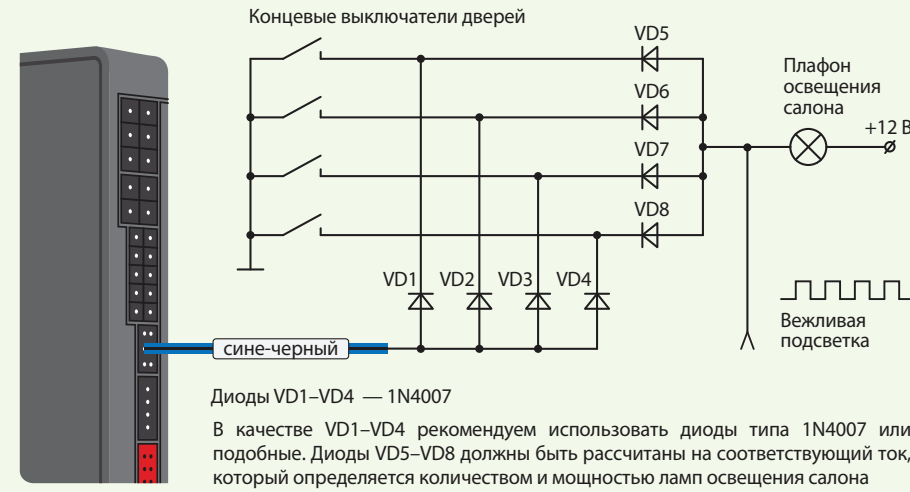

## Схема подключения цепей запуска на автомобилях с кнопкой «Старт/Стоп»

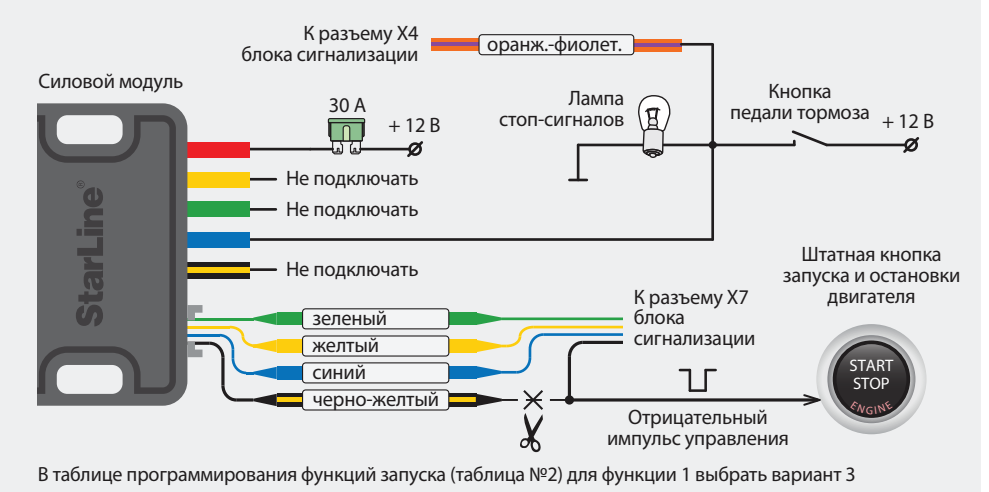

## Подключение к двухпроводным приводам системы запирания для двухшагового отпирания дверей

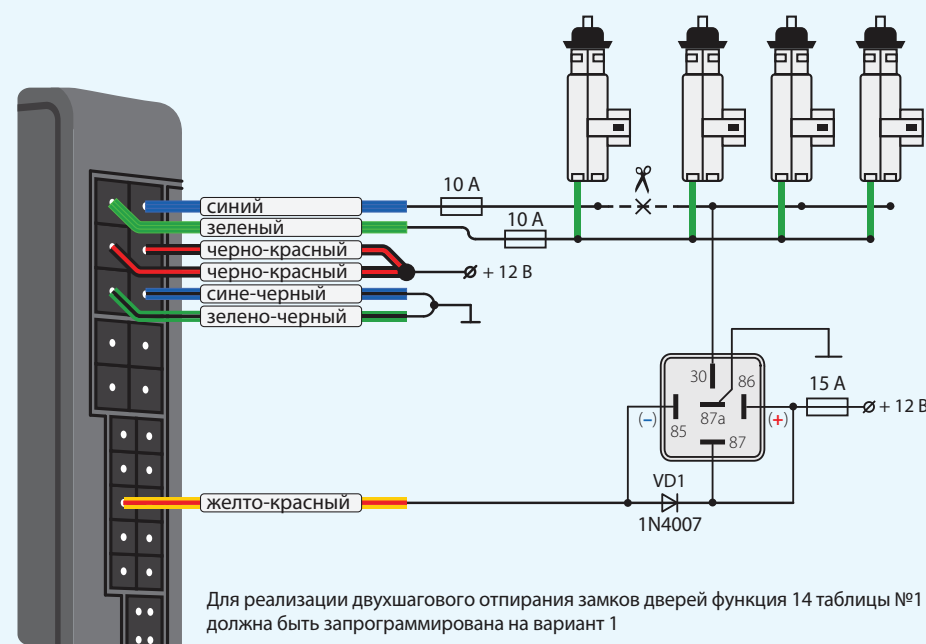

## Схема диодной развязки для положительной полярности концевиков дверей

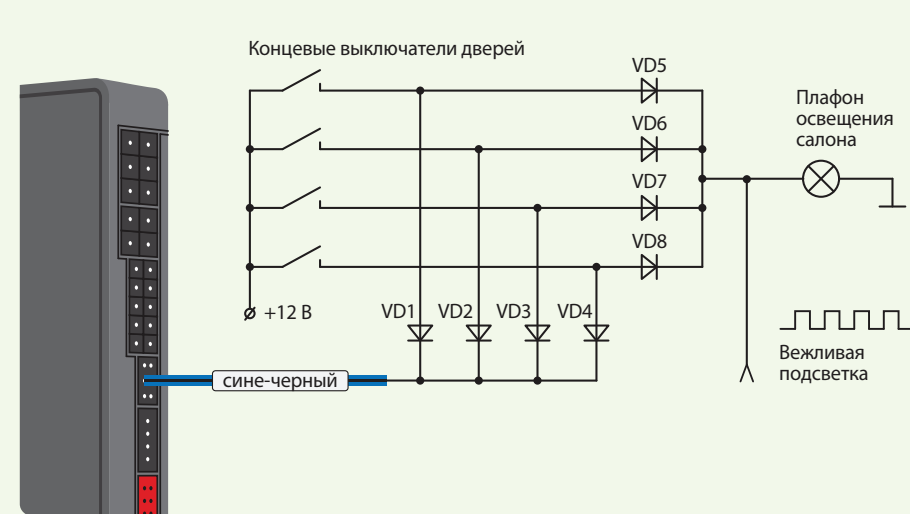

## Схема подключения к стояночному тормозу и педали тормоза

1. При подключении к стояночному тормозу обязательно установите развязывающий диод VD1 (1N4007)
2. Если сине-красный провод не используется, то обязательно подключите его на массу
3. Если автомобиль оборудован светодиодными стоп-сигналами, то в некоторых случаях может потребоваться подключить оранжево-фиолетовый провод к «массе» через резистор 1 кОм

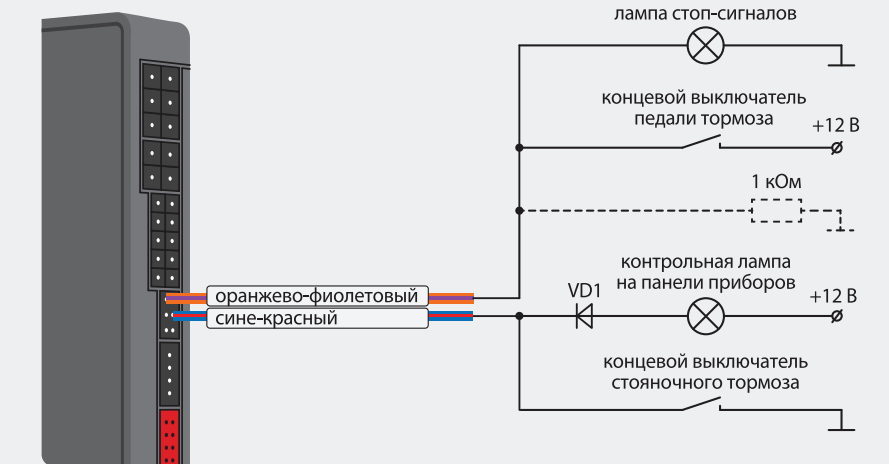

## Схема подключения клаксона с использованием дополнительного реле

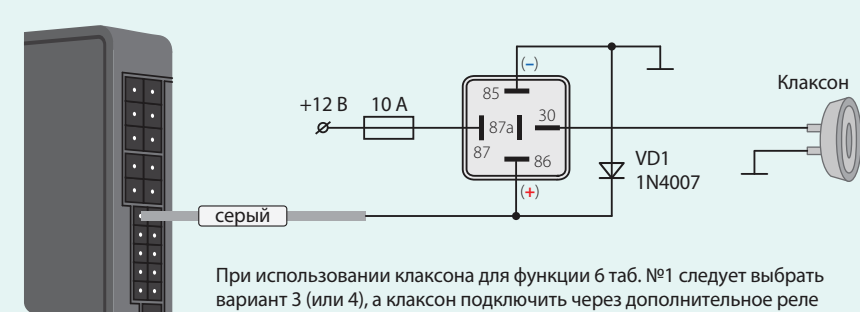

## Схема подключения внешней цепи блокировки с использованием дополнительного реле

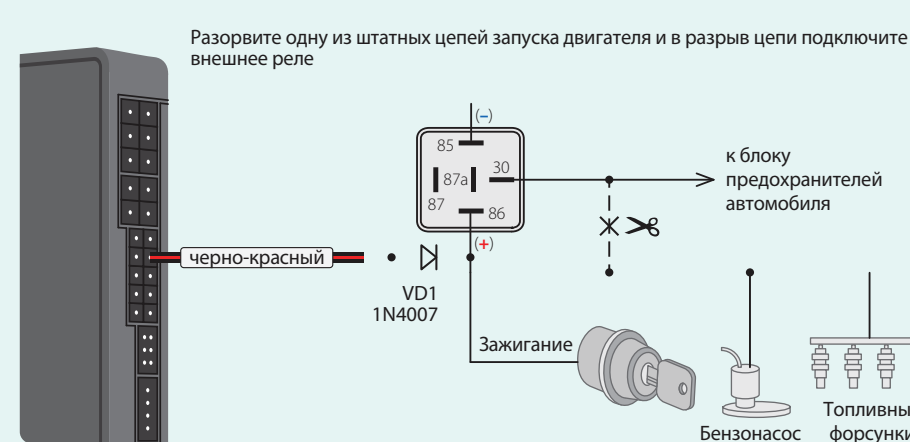

## Схема поддержки +12 В на замке зажигания с заведенным двигателем в режиме охраны и в режиме турботаймера (функции запуска выключены, функция 1 табл. №2)

